



**COBOSYSTEMS®**

**LA DOCUMENTATION BELGE  
DE LA CONSTRUCTION  
2018**

*publishers in construction*

COBOSYSTEMS.BE  
SERVICE-CDCH.BE



**ThorbiQ et Cobosystems coopèrent**  
en vue de l'intégration des modèles BIM et des cahiers des charges

## COLOPHON

### EDITEUR

Cobosystems N.V. - S.A.  
Avenue Louise 367  
B - 1050 Bruxelles  
Tél.: 0032(0)2 642 00 71  
e-mail : info@cobosystems.be  
website : cobosystems.be  
service-cdch.be  
BTW: BE 0437.812.963

### ABONNEMENTS

Sonja Muyden

### EDITEUR RESPONSABLE

Arend Jan Kornet

### REDACTION

arch. Yves Van Vaerenbergh  
Beatrijs Verbeken

### CONSEILLER DE CLIENTELE

arch. Yves Van Vaerenbergh  
Tél. 0032(0)478 91 12 50  
yves@cobosystems.be  
info@cobosystems.be

### DESIGN

IKGraphicDesign

### CONCEPTION DU SITE WEB

Ben Glorie

Cobosystems® est la Documentation belge de la Construction éditée par Cobosystems S.A. Cobosystems paraît une fois par an en Belgique, au Grand-Duché du Luxembourg. Ce système est destiné, aux professionnels, aux firmes et aux institutions du secteur de la Construction. L'ensemble des données sont également consultables via [www.cobosystems.be](http://www.cobosystems.be) et [www.service-cdch.be](http://www.service-cdch.be)

© 2018 COPYRIGHT by COBOSYSTEMS® S.A.  
Sans l'accord écrit préalable de l'éditeur, tout ou partie de la présente édition ne peut être reproduit et/ou rendu public sur microfilm, par impression, photocopie ou par le biais de tout autre moyen. En outre, l'utilisation des données ou la copie de la systématique de cette édition - en partie ou dans sa totalité - dans un système exploité par des tiers requiert une autorisation écrite préalable de l'éditeur. Malgré la précision extrême visée lors de l'élaboration de cet ouvrage, l'éditeur ne peut être tenu responsable de la publication d'informations partielles, conflictuelles ou incorrectes. En outre les donneurs d'ordre sont présumés détenir toutes les autorisations nécessaires quant au copyright des images et des textes. Ils assument éventuellement solidairement avec leur commettant toute responsabilité vis-à-vis des tiers. Les couleurs sont reproduites le plus fidèlement possible pour autant que les techniques graphiques utilisées le permettent.



## DOCUMENTATION BELGE DE LA CONSTRUCTION

# 2018

COBOSYSTEMS.BE  
SERVICE-CDCH.BE

La Documentation belge de la Construction, digitale et imprimée, est depuis plus de 20 ans le système de recherche 'Fournisseurs' et 'Produits' des architectes et des entrepreneurs. La banque de données Cobosystems reprend une information structurée sur quelque 4.100 fournisseurs, 29.000 produits et 14.000 marques

Cobosystems joue un rôle important lors de la recherche d'un fabricant, comme d'un importateur de produits... lors de la rédaction d'un cahier des charges, comme lors d'un choix d'un service ou d'un produit de construction.

Journelement, au départ du site Internet de Cobosystems, quelques 1000 visiteurs uniques consultent, téléchargent ou établissent un contact.

**Ce livre ne contient qu'une fraction de l'information qui est disponible sur [cobosystems.be](http://cobosystems.be) et [service-cdch.be](http://service-cdch.be). Sur ces sites, vous trouverez gratuitement des centaines de textes de cahiers de charges, des blocs produits et de données d'entreprise.**

## SERVICE-CDCH.BE - DES CAHIERS DES CHARGES A VOS SERVICE

La véritable «base de travail» vers laquelle les architectes et les prescripteurs peuvent se tourner pour rédiger leurs cahiers des charges. Le site dédié aux textes de prescription pour cahiers des charges qui vous permet de travailler rapidement et avec méthode.

Une plate-forme de service reprenant les textes de dizaines de fabricants, soit des centaines de produits. Cette plateforme permet au départ d'une seule source aux architectes et aux bureaux d'étude de trouver matière pour une part de plus en plus importante de leurs cahiers des charges.

### Les divers outils de recherche

- Recherche alphabétique des noms de société  
En choisissant le nom du fabricant recherché dans la liste alphabétique, on obtient un aperçu de tous les cahiers de charges proposés par ce fabricant. Toutes les marques affichées (avec description) sont associées à un lien qui renvoie vers un ou plusieurs cahiers de charges.
- Recherche dans une liste par catégorie et/ou par ordre chronologique des travaux.

Dans cette liste, la recherche se fait par lot constructif ou par partie de la construction. On y trouve les fabricants qui y proposent des cahiers de charges pertinents. En cliquant sur le nom d'un fabricant, on fait apparaître les cahiers de charges disponibles.

- Moteur de recherche (ou "Googlelisation")

Le moteur de recherche du service Cahiers des charges identifie dans la base de données les produits concordant avec les mots clés introduits par l'utilisateur et pour lesquels un ou plusieurs cahiers de charges existent.

Les produits sont classés par pertinence par rapport au mot clé. Si le mot clé comporte des termes associés, la recherche se fera également sur ces derniers et fera apparaître davantage de résultats. Toutefois, les produits coïncidant avec tous les mots clés introduits, de préférence dans le bon ordre, seront proposés en tête de liste.

### D'autres façons d'accroître la convivialité :

- Tous les documents avec cahiers de charge ont reçu un nom reconnaissable. Contrairement à la version précédente, où les documents de cahiers de charges ne portaient qu'un numéro, cette fois les cahiers de charges portent une appellation qui inclut au minimum le fabricant et une marque commerciale.

Les cahiers de charges stockés dans la base de données sont ainsi reconnaissables immédiatement, même lorsque de plus grands groupes de cahiers de charges sont enregistrés ou traités dans la même session.

### Fonctionnalité pratique : liste d'exportation

La liste d'exportation permet de recueillir plusieurs textes d'un ou de plusieurs fabricants dans un classeur digitale.

Les gains de temps et une plus grande vue d'ensemble des textes sélectionnés, parlent d'eux-mêmes.

Annuellement, Cobosystems assiste des dizaines de fabricants dans leur démarches rédactionnelles de textes de prescription orientés 'Produits'. Ces fabricants comprennent l'avantage de proposer leurs textes de prescription conjointement avec ceux de dizaines d'autres fabricants et des centaines d'autres produits en permettant aux architectes et bureaux d'études de composer une part essentielle de leurs cahiers des charges.

Les textes fabricants disponibles au téléchargement sont aisément « neutralisables ». Ce qui signifie qu'ils peuvent aisément être adaptés aux impératifs des marchés publics.

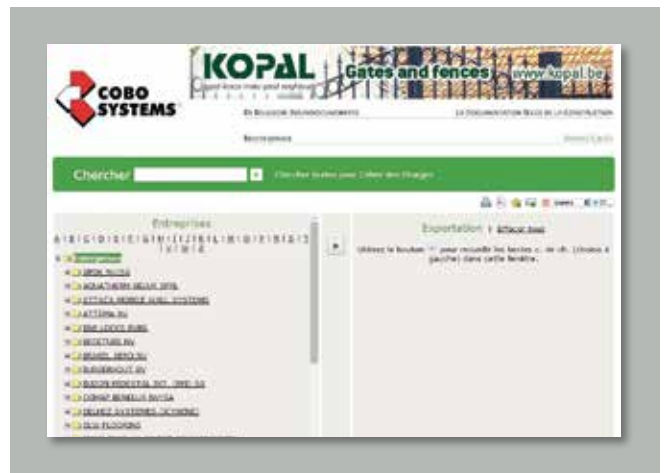

## COBOSYSTEMS.BE - INFO ENTREPRISES ET PRODUITS

Des avantages dont bénéficieront tant ceux qui cherchent de l'information que ceux qui veulent en proposer:

- Une facilité d'utilisation renforcée grâce aux « Ecrans tactiles » et grâce à des profils adaptés, convenant parfaitement aux formats des tablettes et smartphones.
- L'indication des liens vers les réseaux sociaux (Facebook, Youtube, Twitter, LinkedIn, Pinterest, Google+, ...)
- Davantage d'informations et de photos sur les produits, répartis par marque/application, pour une plus grande clarté.
- Des liens vers les adresses et les itinéraires d'accès.
- La mise en valeur des entreprises actives lors des recherches, etc.

### Subdivision en "Blocs info produits".

Cette subdivision offre la possibilité de regrouper toutes les informations pertinentes pour un produit : ainsi, les photos, fiches techniques, cahiers de charges, dessins CAD, etc. sont regroupés et accessibles par produit.

### Intégration des réseaux sociaux dans les présentations d'entreprises.

Cobosystems prévoit ainsi pour les entreprises actives sur Twitter, Youtube, LinkedIn, Google+, Pinterest, .... des icônes dans la présentation activant un lien vers les écrans des réseaux concernés. Des prévisualisations de Tweets par exemple, sont également possibles.

### CoboNews, la lettre d'information gratuite de Cobosystems

Cobosystems relaie l'info 'événements', 'projets', 'entreprise', 'produits et services' concernant le secteur de la Construction via la page de démarrage de son site [dbc.cobosystems.be](http://dbc.cobosystems.be). En complément une infolettre «CoboNews» reprenant ces infos est adressée régulièrement à l'attention de quelque 15.000 adresses sélectionnées. (Grâce à la collaboration avec Docu Group, ce fichier de quelque 10 000 adresses mail à l'origine en compte désormais plus de 15 000).

Nous vous proposons de vous inscrire sur notre liste de diffusion pour recevoir ces infos événements, projets, entreprises, produits et services directement chez vous, sur votre écran, via notre infolettre digitale.





LES ENTREPRISES SUIVANTES VOUS OFFRENT LEUR INFORMATION DANS LA DOCUMENTATION BELGE DE LA CONSTRUCTION VIA [DBC.COBOYSTEMS.BE](http://DBC.COBOYSTEMS.BE) ET/OU [WWW.SERVICE-CDCH.BE](http://WWW.SERVICE-CDCH.BE)

**ACO PASSAVANT**  
[www.aco.be](http://www.aco.be)

**AGC GLASS EUROPE**  
[www.yourglass.com](http://www.yourglass.com)

**AGORIA**  
[www.agoria.be](http://www.agoria.be)

**AGREF NV**  
[www.agref.be](http://www.agref.be)

**APOK NV/SA**  
[www.apok.be](http://www.apok.be)

**ARTE CONSTRUCTO**  
[www.artestructo.com](http://www.artestructo.com)

**ATEC PROFILE SYSTEMS**  
[www.atecpro.nl](http://www.atecpro.nl)

**ATTACA MOBILE WALL SYSTEMS**  
[www.attaca.eu](http://www.attaca.eu)

**ATTEMA**  
[www.attema.be](http://www.attema.be)

**B&B LOCKS BVBA**  
[www.bb-locks.com](http://www.bb-locks.com)

**B&G HEKWERK NV**  
[www.bghekwerk.be](http://www.bghekwerk.be)

**BALCO BALKONSYSTEMEN**  
[www.balco.nl](http://www.balco.nl)

**BEGETUBE NV**  
[www.begetube.com](http://www.begetube.com)

**BELGIAN BUILDING RESEARCH INSTITUTE (WTCB - CSTC)**  
[www.bbri.be](http://www.bbri.be)

**BETAFENCE NV**  
[www.betafence.com](http://www.betafence.com)

**BETINOC**  
[www.betinoc.be](http://www.betinoc.be)

**GEBR. BODEGRAVEN BV**  
[www.gb.nl](http://www.gb.nl)

**BOZARC**  
[www.bozarc.be](http://www.bozarc.be)

**BURGERHOUT BV**  
[www.burgerhout.nl](http://www.burgerhout.nl)

**BUZON PEDESTAL INT. (BPI) SA**  
[www.buzon-world.com](http://www.buzon-world.com)

**CEMBRIT**  
[www.cembrit.be](http://www.cembrit.be)

**COBOSYSTEMS NV/SA**  
[www.cobosystems.be](http://www.cobosystems.be) ; [www.bestekservice.be](http://www.bestekservice.be)

**COMPANERO**  
[www.companero.nl](http://www.companero.nl)

**CONFEDERATION CONSTRUCTION**  
[www.confederationconstruction.be](http://www.confederationconstruction.be)

**CONTESSE**  
[www.contesse-floors.com](http://www.contesse-floors.com)

**DEJOND NV**  
[www.dejond.com](http://www.dejond.com)

**DEMULA NV**  
[www.demula.be](http://www.demula.be)

**DEWALT**  
[www.dewalt.be](http://www.dewalt.be)

**DLW FLOORING**  
[www.dlwflooring.eu](http://www.dlwflooring.eu)

**Eestairs**  
[www.eestairs.be](http://www.eestairs.be)

**EMCO BENELUX DIVISIE BOUWTECHNIEK**  
[www.emco-bau.com](http://www.emco-bau.com)

**ERANCO BELGIUM B&D HEATING SYSTEMS BVBA**  
[www.eranco.eu](http://www.eranco.eu)

**EUROSAFE SOLUTIONS BVBA**  
[www.eurosafesolutions.com](http://www.eurosafesolutions.com)

**FAAY VIANEN BV**  
[www.faay.nl](http://www.faay.nl)

**FASSAWALL BV**  
[www.fassawall.com](http://www.fassawall.com)

**FDS NV**  
[www.fds.be](http://www.fds.be)

**FLEXIDAL RUBBER**  
[www.rubbervloer.be](http://www.rubbervloer.be)

**FONDATEL NV/SA**  
[www.fondatel.com](http://www.fondatel.com)

**FSB**  
[www.fsb.de](http://www.fsb.de)

**GEALAN FENSTER-SYSTEME GMBH**  
[www.gealan.be](http://www.gealan.be)

**GROUTTECH**  
[www.grouttech.be](http://www.grouttech.be)

**GUNNEBO BELGIUM NV/SA**  
[www.gunnebo.be](http://www.gunnebo.be)

**HALFEN NV**  
[www.halfen.be](http://www.halfen.be)

**HEATING GROUP INTERNATIONAL**  
[www.heatinggroup.eu](http://www.heatinggroup.eu)

**HELIOSCREEN NV**  
[www.helioscreenprojects.be](http://www.helioscreenprojects.be)

**HERMELOCK NV/SA**  
[www.hermelock.be](http://www.hermelock.be)

**HOLONITE BV**  
[www.holonite.nl](http://www.holonite.nl)

**INFOSTEEL VZW / ASBL**  
[www.infosteel.be](http://www.infosteel.be)

**ISOBOUW SYSTEMS BV**  
[www.isobouw.be](http://www.isobouw.be)

**ITEC CONTRACT FLOORS**  
<http://www.itecfloors.be>

**JACKON INSULATION GMBH**  
[www.jackon-insulation.com](http://www.jackon-insulation.com)

**JOINTEX (SBM+ bvba)**  
[www.sbmplus.com](http://www.sbmplus.com)

**KALZIP BENELUX**  
[www.kialzip.com](http://www.kialzip.com)

**KINGSPAN UNIDEK NV**  
[www.kingspanunidek.be](http://www.kingspanunidek.be)

**KOPAL NV**  
[www.kopal.be](http://www.kopal.be)

**LUXLIGHT**  
[www.luxlight.eu](http://www.luxlight.eu)

**MC BAUCHEMIE BELGIUM**  
[www.mc-bauchemie.be](http://www.mc-bauchemie.be)

**METACON BV**  
[www.metacon.nl](http://www.metacon.nl)

**MIBA**  
[www.miba.be](http://www.miba.be)

**MICROBETON**  
[www.microbeton.nl](http://www.microbeton.nl)

**MODULEO**  
[www.moduleo.com](http://www.moduleo.com)

**MONIER ROOF PRODUCTS BELGIUM NV**  
[www.monier.be](http://www.monier.be)

**MORGOFOLIETECHNIEK BV**  
[www.morgofolietechniek.nl](http://www.morgofolietechniek.nl)

**NAV - DE VLAAMSE ARCHITECTENORGANISATIE**  
[www.nav.be](http://www.nav.be)

**PARTHOS BV**  
[www.parthos.be](http://www.parthos.be)

**PENTAIR THERMAL BUILDING SOLUTIONS**  
[www.pentairthermal.com](http://www.pentairthermal.com)

**PREFA**  
[www.prefa.be](http://www.prefa.be)

**RENOLIT BELGIUM NV/SA**  
[www.alkorproof.com](http://www.alkorproof.com)

**REPEL BV BOUWSPECIALITEITEN**  
[www.repel.nl](http://www.repel.nl)

**ROVAL BELGIUM**  
[www.roval.be](http://www.roval.be)

**SANHA BVBA**  
[www.sanha.com](http://www.sanha.com)

**SERGE FERRARI**  
[www.sergeferrari.com](http://www.sergeferrari.com)

**SINIAT**  
[www.siniat.be](http://www.siniat.be)

**SOLIDOR RUBBER & PRODUCTS BVBA**  
[www.solidor.be](http://www.solidor.be)

**STATAMAT NV**  
[www.statamat.be](http://www.statamat.be)

**STENI BENELUX BV**  
[www.steni.nl](http://www.steni.nl)

**STIJLBETON NV**  
[www.stijlbeton.be](http://www.stijlbeton.be)

**STONHARD**  
[www.stonhard.be](http://www.stonhard.be)

**STORA-DRAIN (IMCOMA)**  
[www.stora-drain.be](http://www.stora-drain.be)

**TECHCOMLIGHT BV**  
[www.solatube.be](http://www.solatube.be)

**TERMOKOMFORT**  
[www.termokomfort.nl](http://www.termokomfort.nl)

**THORBIQ**  
[www.thorbiq.com](http://www.thorbiq.com)

**TRESPA BELGIUM BVBA**  
[www.trespa.com](http://www.trespa.com)

**URSUS**  
[www.ursus.be](http://www.ursus.be)

**VASCO**  
[www.vasco.eu](http://www.vasco.eu)

**VILLEROY & BOCH S.À.R.L.**  
[www.villeroy-boch.com](http://www.villeroy-boch.com)

**WALRAVEN BVBA**  
[www.walraven.be](http://www.walraven.be)

**WEDI**  
[www.wedi.de](http://www.wedi.de)

**WITAS**  
[www.witas.be](http://www.witas.be)

**ZOONTJENS BV**  
[www.zoontjens.be](http://www.zoontjens.be)



# THORBIQ ET COBOSYSTEMS COOPERENT

## EN VUE DE L'INTEGRATION DES MODELES BIM ET DES CAHIERS DES CHARGES

ThorbiQ, issu du bureau d'étude Witas, possède plus de dix ans d'expérience dans le développement de modèles BIM. Des entreprises telles que Foamglas, IKO et Niko l'ont choisi comme partenaire BIM stratégique, et les premiers logiciels de création de BIM ont d'ailleurs été élaborés en collaboration avec ces entreprises. Des logiciels aujourd'hui pleinement opérationnels et disponibles.

- Voir comme exemple <https://foamglas.thorbiq.io> (inscription requise)

Cela fait maintenant près de trente ans que Cobosystems aide les fournisseurs et fabricants de matériaux de construction à rédiger, traduire et diffuser des textes de cahier des charges. Et donc, depuis plus de vingt ans, Cobosystems met à disposition la bibliothèque de textes de cahiers des charges de fabricants la plus étoffée du marché belge.

Ces deux sociétés, expertes dans leur domaine, vont dorénavant unir leurs forces sur le plan commercial comme au niveau du contenu. Chacun des partenaires a pour objectif de mieux aligner, à partir de sa spécialisation, les services proposés afin d'aboutir à un environnement de conception et de travail optimisé pour les architectes, les bureaux d'étude et autres concepteurs, prescripteurs, ... professionnels de la construction.

### Vers un modèle BIM intégré

Désormais, le développement des produits de Cobosystems et ThorbiQ sera poursuivi dans un but commun, celui d'offrir un pack BIM intégré.

- Les produits de ThorbiQ contiennent les modélisations BIM « paramétriques » les plus avancées, et cela aussi bien pour les objets (p.e. les bouches d'aération) que pour les matériaux (p.e. l'isolation).
- Cobosystems va aligner davantage les textes de cahier des charges, toujours respectueux de la systématique bien connue, sur les modélisations BIM de ThorbiQ.

D'ici peu, les fabricants de matériaux de construction auront également la possibilité de faire partie d'un pack complet intégré fait de modèles BIM et de textes de cahier des charges couplés au niveau de chaque objet.

### ThorbiQ

ThorbiQ est une plateforme en nuage tournée vers l'avenir du marché AEC : la construction virtuelle ou BIM et la coopération. Nous offrons aux fabricants de matériaux de construction un large éventail de services grâce auxquels les caractéristiques de leurs produits peuvent être virtuellement mises à la disposition des utilisateurs (architectes, bureaux d'étude, entrepreneurs, ...).

ThorbiQ implique donc une fameuse plus-value pour les utilisateurs : les produits virtuels, sans cesse mis à jour, sont mis à la disposition de chacun et peuvent être directement intégrés dans les modélisations numériques.

En outre, les utilisateurs peuvent choisir le format, la langue et le niveau de détail de leur choix. Facile, pratique et rapide.

La mission de ThorbiQ est de faciliter et d'encourager la collaboration entre les professionnels du bâtiment et de conclure à cet effet des partenariats stratégiques.

### Witas - un logiciel & des services dédiés aux éléments techniques du BIM

Witas se présente comme le centre de connaissance de référence pour tout ce qui concerne Autodesk Revit MEP®.

Notre solution, née de notre expertise en tant que bureau d'études spécialisé dans les aspects techniques, est orientée application et facilite, pour les utilisateurs de Revit, un emploi hyper efficace de ce logiciel avec pour conséquence des modélisations techniques, des plans et des relevés optimaux.

Grâce au Witas Localiser, qui est composé de modèles de projet et d'une bibliothèque générique de paramètres couplée à une barre d'outils dans Revit, toutes les disciplines techniques peuvent être prévues : électricité, HVAC, sanitaire, eaux pluviales, canalisations extérieures, sprinklers, évacuations d'eau, gaz spéciaux, PEB, compartimentation pare-feu, etc. L'approche générique garantit une totale liberté de conception.

Pionnier du logiciel BIM destiné au secteur du placement, Witas est largement impliqué dans le développement des Revit Standards ([www.revitstandards.org](http://www.revitstandards.org)).

Résultat : Witas est le partenaire idéal pour réaliser une modélisation BIM exacte.

Witas aussi ira bientôt 'powered by ThorbiQ'

### Cobosystems et service de cahier des charges

Chaque année, Cobosystems aide des dizaines de fabricants à rédiger et publier des textes de cahier des charges liés à une marque. Ces fabricants ont bien compris l'avantage de proposer leurs textes de cahier des charges à côté de ceux des autres fabricants, afin que les architectes et bureaux d'études puissent composer une grande partie de leur cahier des charges en un clin d'œil. Le site [service-cdch.be](http://service-cdch.be) offre des centaines de textes de cahier des charges.

Le site [cobosystems.be](http://cobosystems.be) constitue la référence en matière d'informations liées à la construction ainsi qu'un puits de science, s'agissant de terminologie de la construction.





# ThorbiQ

## BIM APPLICATION PLATFORM

### The BIM Application Platform that connects all the dots

ThorbiQ is een cloud-platform dat inzet op de toekomst van de AEC-markt: virtueel bouwen of BIM.

Fabrikanten van bouwproducten bieden we een uitgebreid pakket aan diensten aan waarbij hun productgegevens virtueel ter beschikking kunnen worden gesteld van de gebruikers (architecten, studie bureaus, aannemers, ...).

Voor de gebruikers betekent ThorbiQ dan ook een enorme meerwaarde: virtuele producten zijn heel laagdrempelig en steeds up-to-date ter beschikking en kunnen rechtstreeks ingeladen worden in hun virtuele modellen. Het formaat, de taal en het detailniveau kunnen ze daarbij zelf kiezen. Gemakkelijk, snel en efficiënt.



# INDEX ALPHABETIQUE

## ACO PASSAVANT

Preenakker 8  
BE 1785 Merchtem  
T: +32 (0)52 38 17 70, F: +32 (0)52 38 17 71  
E-Mail: [aco@aco.be](mailto:aco@aco.be)  
[www.aco.be](http://www.aco.be)



ACO Passavant le spécialiste par excellence en systèmes de drainage et techniques de séparation vous propose une gamme de systèmes uniques tant en largeur qu'en profondeur. L'acquisition de Passavant en 2000 a permis d'étendre immédiatement l'offre du Groupe ACO. Dorénavant, les systèmes de séparation d'hydrocarbures et de graisses font partie de l'offre, de sorte que des projets complets d'évacuation et de traitement des eaux peuvent être pris en charge avec succès. Le tout en conformité avec les normes européennes! Toute la politique de ACO consiste à offrir des produits avec une valeur ajoutée et à apporter une solution aux problèmes des clients.

## AGC GLASS EUROPE

Avenue Jean Monnet 4  
BE 1348 Louvain-La-Neuve  
T: +32 (0)2 409 30 00, F: +32 (0)2 672 44 62  
E-Mail: [sales.belux@eu.agc.com](mailto:sales.belux@eu.agc.com)  
[www.yourglass.com](http://www.yourglass.com)



AGC Glass Europe - un leader européen en verre plat  
Basé à Louvain-La-Neuve (Belgique), AGC Glass Europe produit, transforme et distribue du verre plat à destination des secteurs de la construction (vitrage extérieur et décoration intérieure), de l'automobile (verre d'origine et de remplacement) et du solaire. Sa signature "Glass Unlimited" traduit les possibilités offertes par:

- le matériau verre répondant à un éventail croissant de fonctions (confort, maîtrise de l'énergie, santé et sécurité, esthétique et durabilité) ;
- les innovations en produits et process, nées de sa recherche soutenue dans les technologies verrières de pointe;
- son appareil industriel constitué de plus de 100 sites en Europe, de l'Espagne à la Russie ;
- son réseau commercial étendu au monde entier;
- 14.500 collaborateurs axées sur les clients.

## AGORIA

Avenue A. Reyers 80  
BE 1030 Bruxelles  
T: +32 (0)9 369 19 11, F: +32 (0)9 369 07 04  
E-Mail: [laurence.reconnu@agoria.be](mailto:laurence.reconnu@agoria.be)  
[www.agoria.be](http://www.agoria.be)



La société AGREF, fondée en 1945 par 5 frères De Witte (Alberic; Gomar; Roger; Eugene; Frans) s'est développée tout en poursuivant une politique d'investissements poussée et un savoir-faire de plus de 60 ans dans une entreprise de pointe qui concerne la préfabrication du béton architectonique. Les éléments Agref sont toujours fabriqués sur mesure, ce qui leur donnent un aspect unique et vous offrent:

- des formes presque illimitées,
- une grande diversité de coloris, entre autres ceux qui imitent parfaitement la pierre bleue et la pierre de France,
- une abondance de structures de surface, dont: lisse, lavé à l'acide, lavé, sablé, poli, ciselé, roulé, coulé sur coffrage de structure.

## AGREF NV

Tragelweg 4  
BE 9230 Wetteren  
T: +32 (0)9 369 19 11, F: +32 (0)9 369 07 04  
E-Mail: [info@agref.be](mailto:info@agref.be)  
[www.agref.be](http://www.agref.be)



## APOK NV/SA

Oudestraat 11  
BE 1910 Kampenhout  
T: +32 (0)16 61 72 62, F: +32 (0)16 61 72 81  
E-Mail: [info@apok.be](mailto:info@apok.be)  
[www.apok.be](http://www.apok.be)



APOK fut un fabricant belge éminent de systèmes non-ferreux d'évacuation d'eaux pluviales avec une expérience de plus de 60 ans dans le monde de couvreurs de toiture. Avec ses 30 points de distribution dispersés sur toute la Belgique, APOK offre aux professionnels de la toiture un ensemble complet d'outillages et de matériaux de toiture. D'important stocks, un façonnage sur mesure dans chacune de nos filiales avec assistance technique sur chantier et un réseau logistique étendu sont la garantie d'une qualité, d'un service et de délais de livraison très courts. Le service à la clientèle est la devise d'APOK: grâce aux possibilités étendues de stockage dans divers sites, APOK peut livrer un grand nombre de produits de stock.

voir également [www.service-cdch.be](http://www.service-cdch.be)



**VEUILLEZ TROUVER L'INFORMATION DES ENTREPRISES SUIVANTES DANS CETTE DOCUMENTATION BELGE DE LA CONSTRUCTION, ET/OU VIA [DBC.COBOSYSTEMS.BE](http://DBC.COBOSYSTEMS.BE) ET/OU VIA [WWW.SERVICE-CDCH.BE](http://WWW.SERVICE-CDCH.BE)**

**ARTE CONSTRUCTO**

Molenberglei 18  
BE 2627 Schelle  
T: +32 (0)3 880 73 73, F: +32 (0)3 880 73 70  
E-Mail: [info@arteconstructo.be](mailto:info@arteconstructo.be)  
[www.arteconstructo.com](http://www.arteconstructo.com)



Arte Constructo bvba est un fournisseur de produits qui sont essentiellement à base de chaux. Depuis son existence la firme s'est forgée une expertise en tout ce qui concerne la restauration, et étend, depuis plusieurs années déjà, ses expériences en constructions bio-écologiques. Cette expertise se répand à l'international, en collaboration avec plusieurs institutions actives en restauration. La plupart des produits proposés par Arte Constructo bvba ont en commun les propriétés suivantes : durabilité (matières premières naturelles et basse consommation durant la production), bonne compatibilité avec le bâti existant (grande perméabilité à la vapeur d'eau et flexibilité), valeurs esthétiques et stabilité dans les couleurs.

**ATEC PROFILE SYSTEMS**

W. Fenengastraat 25-27  
NL 1096 BL Amsterdam  
T: +31 (0)20 - 45 33 444, F: +31 (0)20 - 640 6824  
E-Mail [info@atecpro.nl](mailto:info@atecpro.nl)  
[www.atecpro.nl](http://www.atecpro.nl)



Atec est le spécialiste des profils de dilatation. Une "dilatation" signifie un joint de dilatation, c'est-à-dire une ouverture qui peut recevoir la dilatation (agrandissement ou extension) d'un composant, provoquée par, par exemple, une augmentation de température. Les produits Atec vont des profils ultra-minces en métal-caoutchouc aux profilés entièrement métalliques pour les applications extrêmes et lourdes. Atec peut présenter une liste de référence complète des applications, y compris dans les domaines de vente, secteur des soins, secteur de l'éducation, etc.

**ATTACA MOBILE WALL SYSTEMS**

Rijdt 5A  
NL 6631 AN Horssen  
T: +31 (0)487 54 07 55, F: +31 (0)487 54 07 81  
E-Mail: [info@attaca.com](mailto:info@attaca.com)  
[www.attaca.com](http://www.attaca.com)



ATTACA est un concepteur et producteur néerlandais de systèmes de cloisons mobiles de haute qualité entièrement orienté vers le marché européen. Des solutions de cloison mobiles par panneaux, parois coulissantes, murs vitrés et de cloisons extensibles ou pliantes distribués par un large réseau d'agents situés dans toute l'Europe.

ATTACA répond au besoin d'une plus grande flexibilité, d'une facilité de montage accrue et d'une meilleure efficacité pour un prix réduit.

De ce fait, Attaca est un partenaire de choix pour les agents et les distributeurs. La marque porte en outre un regard innovant sur les matériaux de finition et les produits spécifiques.

voir également [www.service-cdch.be](http://www.service-cdch.be)

**ATTEMA**

Industriezone Zuid III – Industrielaan 10  
BE 9320 Erembodegem  
T: +32 (0)53 85 05 20, F: +32 (0)53 85 05 30  
E-Mail: [info@attema.be](mailto:info@attema.be)  
[www.attema.be](http://www.attema.be)



Ces solutions sont notamment réparties dans les segments suivants : Installation, Construction, Packaging et Special Products.

Derrière Attema se trouve une équipe solide et enthousiaste de professionnels bénéficiant d'une bonne formation, des gens qui s'encouragent mutuellement à continuellement repousser leurs limites et ont toute la latitude nécessaire pour s'épanouir.

Les collaborateurs d'Attema sont comme nuls autres conscients de l'évolution du marché, car ils sont réellement à l'écoute des clients, avec pour résultat qu'ils proposent toujours des produits étonnants dotés d'une valeur ajoutée indubitable pour le client. Ceci, associé à une logistique efficace et à un service personnalisé, se traduit par des clients éminemment satisfaits.

voir également [www.service-cdch.be](http://www.service-cdch.be)

**B&B LOCKS BVBA**

Uilenbaan 88 unit 3  
BE 2160 Wommelgem  
T: +31 (0)3 326 36 30, F: +31 (0)3 326 38 33  
E-Mail: [info@bb-locks.com](mailto:info@bb-locks.com)  
[www.bb-locks.com](http://www.bb-locks.com)



B&B Locks est fabricant de serrures «high security». Le production, opérations de développement et de test des produits tandis que le bureau de vente pour le monde entier de l'entreprise est situé à Wijnegem en Belgique.

B&B Locks livre une large gamme de serrures haute sécurité dont celles de la série B&B A1 grâce à laquelle presque chaque problème de fermeture peut être solutionné.

Les serrures de la série sont des serrures de sécurité de haute qualité. Grâce à leur construction très robuste, ces serrures offrent une résistance extrêmement élevée contre toutes sortes d'agression et de tentatives de cambriolage.

Les serrures B&B A1 sont donc utilisées dans les situations où les exigences en matière de sécurité sont les plus sévères.

voir également [www.service-cdch.be](http://www.service-cdch.be)



# INDEX ALPHABETIQUE

## **B&G HEKWERK NV**

Industrieterrein Noord II – Wayenborgstraat 11  
BE 2800 Mechelen  
T: +31 (0)15 20 24 00, F: +31 (0)15 20 62 00  
E-Mail: [info@bghekwerk.be](mailto:info@bghekwerk.be)  
[www.bghekwerk.be](http://www.bghekwerk.be)



B & G Hekwerk a crû ces 50 dernières années jusqu'à devenir, un spécialiste dans le domaine des clôtures, portails et systèmes de contrôle d'accès. B & G Hekwerk développe, produit, vend et entretient dans le domaine de la protection des propriétés des solutions à vocation temporaire ou définitive destinées aux acteurs publics et privés de l'entreprise, tant en Belgique qu'aux Pays-Bas.

Sur base du profil de risque du bien à protéger, en concertation avec le Maître de l'ouvrage ou l'architecte, B & G Hekwerk réalise des solutions qui se caractérisent par la combinaison de différentes mesures de nature électronique et mécaniques. Du terrain de sport à l'entreprise de distribution, de l'immeuble de bureau au centre pénitentier, du parc récréatif au port international : B&G a la réponse à votre problème de protection.

## **BALCO BALKONSYSTEMEN**

Ommelseweg 44d  
NL 5721 WV Asten  
T: +31 (0)493 69 80 98, F: +31 (0)493 69 79 12  
E-Mail: [balco@balco.nl](mailto:balco@balco.nl)  
[www.balco.nl](http://www.balco.nl)



Nous pouvons tout aussi bien le rendre clair: nous adorons les balcons!

Au début, nous n'avions pratiquement aucune ressource et nous avons tout transporté à vélo.

Cela nous a quelque peu limités, mais avec beaucoup d'enthousiasme et de travail, vous avez parcouru un long chemin.

Maintenant, nous sommes leader du marché dans les balcons et nous avons toutes les ressources et le personnel qualifié.

Partout en Europe, il existe une forte demande pour les balcons ouverts et les systèmes de balcons de Balco.

Grâce à nos solutions innovantes et à nos designs élégants, nous pouvons améliorer la qualité de vie de nombreuses personnes.

Et ce vélo? Eh bien, nous l'utilisons encore quand nous traversons nos halls de production .

## **BEGETUBE NV**

Kontichsesteenweg 53/55  
BE 2630 Aartselaar  
T: 03 870 71 40, F: 03 877 55 75  
E-Mail: [info@begetube.com](mailto:info@begetube.com)  
[www.begetube.com](http://www.begetube.com)



Begetube distribue des tubes thermoplastiques de haute qualité, des raccords, des collecteurs, des vannes, des radiateurs et des accessoires pour le chauffage et le sanitaire. Fondée en 1980 par le groupe Begemac spécialisé dans les tubes en acier, Begetube a pour objectif de distribuer des tubes thermoplastiques aux grossistes sur le marché belge. En 1985, Begetube, en coopération avec son partenaire Ivar s'est développée dans la fabrication de vannes et d'accessoires.

Dès l'origine, Begetube a promu les systèmes de chauffage par le sol, ce qui le positionne actuellement comme le fournisseur de systèmes de référence sur le marché belge.

voir également [www.service-cdch.be](http://www.service-cdch.be)

## **BELGIAN BUILDING RESEARCH INSTITUTE (WTB - CSTC)**

Lozenberg 7  
BE 1932 Sint-Stevens-Woluwe  
T: +32 (0)2 716 42 11, F: +32 (0)2 725 32 12  
E-Mail: [info@bebbri.be](mailto:info@bebbri.be)  
[www.bbri.be](http://www.bbri.be)

## **BETAFENCE NV**

Blokkestraat 34b  
BE 8550 Zwevegem  
T: +32 (0)56 73 46 46, F: +32 (0)56 73 45 45  
E-Mail: [info.belux@betafence.com](mailto:info.belux@betafence.com)  
[www.betafence.com](http://www.betafence.com)



Betafence est le leader mondial des systèmes de clôture, des solutions de contrôle d'accès et de détection. Betafence assure la protection des sites industriels, des lieux publics et des sites nécessitant une haute protection ainsi que celle des jardins privés, des exploitations agricoles et des fermes d'élevage. L'entreprise a évolué au fil des ans pour passer du statut de fabricant de clôtures à celui de fournisseur de solutions de protection périmétriques complètes. Betafence propose aussi des grillages pour de nombreuses applications industrielles. Betafence emploie plus que 1500 personnes. L'entreprise possède 8 sites de productions dans 8 pays et son siège social est situé en Belgique. Les services commerciaux sont présents dans le monde entier. Betafence développe des solutions périmétriques conçues sur mesure afin de satisfaire à chaque besoin de sécurisation

voir également [www.service-cdch.be](http://www.service-cdch.be)

**VEUILLEZ TROUVER L'INFORMATION DES ENTREPRISES SUIVANTES DANS CETTE DOCUMENTATION BELGE DE LA CONSTRUCTION, ET/OU VIA [DBC.COBOSYSTEMS.BE](http://DBC.COBOSYSTEMS.BE) ET/OU VIA [WWW.SERVICE-CDCH.BE](http://WWW.SERVICE-CDCH.BE)**

**BETINOC**

Industriezone TTS - Haverheidelaan 24 b  
BE 9140 Temse  
T: +32 (0)3 771 15 10, F: +32 (0)3 771 37 97  
E-Mail: [info@betinoc.be](mailto:info@betinoc.be)  
[www.betinoc.be](http://www.betinoc.be)



Betinoc - Shockproof Protections

Betinoc se profile avant tout comme un fournisseur de solutions architecturales de protection et de délimitation pour les secteurs alimentaire, hospitalier et pharmaceutique, les laboratoires et les salles stériles.

Ces dernières années, la SA Betinoc s'est bâtie une réputation d'acier fondée sur l'excellence de sa qualité, son service orienté client et son approche personnalisée.

De multiples références témoignent de la bonne réputation que l'entreprise s'est forgée auprès de ses maîtres d'ouvrage.

**voir également [www.service-cdch.be](http://www.service-cdch.be)**

**GBR. BODEGRAVEN BV**

Atoomweg 2  
NL 2421 Nieuwkoop  
T: +31 (0)172 52 01 10, F: +31 (0)172 57 17 53  
E-Mail: [bodegraven@gb.nl](mailto:bodegraven@gb.nl)  
[www.gb.nl](http://www.gb.nl)



Gebr. Bodegraven BV (GB) concentre ses activités sur l'industrie de la construction par la commercialisation, le marketing, la production, le développement et la distribution d'assemblages métalliques et en matière synthétique.

GB est un fournisseur de premier plan du monde de la construction, il est en mesure de fournir, grâce à une vaste expérience, pour chaque application imaginable un dispositif d'assemblage adapté.

Des solutions intelligentes... des matériaux solides.

Chez GB, nos partenaires de la construction trouvent toujours le dispositif d'ancrage qu'il recherche.

**BOZARC**

Boomsesteenweg 41/2  
BE 2630 Aartselaar  
T: +32 (0)3 455 90 67, F: +32 (0)3 454 66 38  
E-Mail: [info@bozarc.be](mailto:info@bozarc.be)  
[www.bozarc.be](http://www.bozarc.be)



La société BOzARC est une entreprise de pointe, spécialisée dans la production de toitures en aluminium. Nous sommes à votre disposition pour tout ce qui a trait à la réalisation de marquises, abris pour voiture, auvents de terrasse, abris pour bicyclettes, espaces fumeurs, abris pour mobilhomes... Notre système breveté se compose d'un bâti cintré en aluminium, et de panneaux de recouvrement massifs en matière synthétique. Empruntées au style romain, les toitures BOzARC présentent de nombreux avantages.

Le bâti en aluminium, résistant aux intempéries et particulièrement élégant, ne nécessite aucun entretien.

Les panneaux de recouvrement sont réalisés en polycarbonate, une matière synthétique de qualité supérieure..

**voir également [www.service-cdch.be](http://www.service-cdch.be)**

**BURGERHOUT BV**

Dr. A.F. Philipsweg 41  
NL 9403 AD Assen  
T: +31 (0)592 34 30 43, F: +31 (0)592 34 08 25  
E-Mail: [info@burgerhout.nl](mailto:info@burgerhout.nl)  
[www.burgerhout.nl](http://www.burgerhout.nl)



Innovative partner in flue gas & ventilation solutions

A l'aide de machines spéciales, le plus souvent développées en interne, Burgerhout transforme des matériaux en produits de toute première qualité. Ce qui se traduit par une demande sans cesse croissante. Fabriqués dans des unités de production ultramodernes, ces 10.000 produits différents en aluminium, en acier inoxydable et matériaux synthétiques sont commercialisés dans toute l'Europe.

Burgerhout est le spécialiste en systèmes de cheminée et systèmes de ventilation; mais, également votre fournisseur de confiance en pièces façonnées en tôle; aluminium et matière synthétique. Des machines à commandes numériques transforment les différents matériaux de base en élégants boîtiers pour systèmes électroniques, appareils de chauffage et autres boilers.

**voir également [www.service-cdch.be](http://www.service-cdch.be)**

**BUZON PEDESTAL INT. (BPI) SA**

Prolongement de l'Abbaye 134  
BE 4040 Herstal  
T: +32 (0)4 248 39 83  
E-Mail: [sales@buzon-world.com](mailto:sales@buzon-world.com)  
[www.buzon-world.com](http://www.buzon-world.com)



Depuis 1987, BPI (BUZON PEDESTAL INTERNATIONAL) est le premier fabricant européen de plots en polypropylène (type vérin). La réputation des plots de terrasses BUZON® est le fruit d'une longue expérience et d'une volonté de répondre aux exigences très strictes des bureaux d'architecture, des professionnels de la construction de terrasse... et des normes techniques en vigueur. Notre équipe de concepteurs et techniciens sont à vos côtés pour soutenir vos projets et chantiers partout dans le monde. Les plots de terrasse BUZON® basés sur une technologie de type vérin sont fabriqués en polypropylène recyclé. Ils sont réglables en hauteur de 11 à 1030 mm suivant les types de plots. Ils peuvent être munis d'un correcteur de pente placée sous l'embase du plot pour permettre de compenser des pentes entre 0 et 10% ajustable par 0,5%.

**voir également [www.service-cdch.be](http://www.service-cdch.be)**



# INDEX ALPHABETIQUE

## CEMBRIT

Kontichsesteenweg 50  
BE 2630 Aartselaar  
T: +32 (0)3 292 30 15  
E-Mail: info@cembrit.be  
www.cembrit.be

# CEMBRIT

Building Better Days

Cembrit est l'un des principaux concepteurs et fabricants de produits en fibres-ciment pour toitures, façades et intérieurs. Ces produits en fibres-ciment appartiennent à la classe des matériaux de construction écologiques qui sont utilisés dans pratiquement tous les types de bâtiment. Tant pour les constructions neuves que pour les rénovations. La gamme de matériaux de qualité supérieure de Cembrit est fabriquée dans des usines européennes modernes. Cembrit joue un rôle prépondérant dans le développement du secteur des produits en fibres-ciment et s'attache en permanence à accroître la gamme, promouvoir l'aide à la clientèle et les services.

Avec plus de 1200 employés, la société-mère, Cembrit Holding A / S, compte de nombreuses filiales dans 15 pays européens.

voir également [www.service-cdch.be](http://www.service-cdch.be)

## COBOSYSTEMS NV/SA

Louizalaan 367  
BE 1050 Brussel  
T: +32 (0)2 462 00 71  
E-Mail: info@cobosystems.be  
dbc.cobosystems.be ; [www.service-cdch.be](http://www.service-cdch.be)



Une info professionnelle pour des utilisateurs professionnels.

Depuis 1989, Cobosystems diffuse les registres permettant de trouver sur base d'un mot-clé ou d'un identifiant, la marque, le fournisseur ou le producteur recherché. A l'origine, uniquement sur papier, depuis 1995 également via [cobosystems.be](http://cobosystems.be).

[www.cobosystems.be](http://www.cobosystems.be) est la référence en matière d'information construction, elle comprend une mine d'information, son répertoire terminologique.

[www.service-cdch.be](http://www.service-cdch.be) - des textes de prescription de quelques dizaines de fabricants  
Annuellement, Cobosystems assiste des dizaines de fabricant dans leur démarche rédactionnelle de textes de prescription orientés 'Produits'.

## COMPANERO

Industrieweg 10c  
NL 3606 AS Maarssen  
T: +31 (0) 6 24 70 09 96  
E-Mail: info@companero.nl  
www.companero.nl



Compañero® est le spécialiste des textures circulables, ou antislip, pour les éléments préfabriqués en béton tels que les dalles de coursives ou galeries, les paliers, les escaliers, les balcons et autres éléments préfabriqués divers en béton circulables.

Eléments préfabriqués en béton : dalles de coursives ou galeries, paliers, escaliers et balcons.

Ces éléments sont industrialisés en atelier et ensuite transportés sur chantier. Ces éléments sont réalisés à l'aide de coffrages en bois, en acier ou en matériau de synthèse.

## CONFEDERATION CONSTRUCTION

Lombardstraat 34-42  
BE 1000 Brussel  
T: +32 (0) 2 545 56 00, F: +32 (0)2 545 59 00

La Confédération Construction défend les intérêts de plus de 15.000 entrepreneurs actifs dans la construction, l'énergie et l'environnement.

## CONTESSE

Tulpenstraat 8  
BE 9810 Eke Nazareth  
T: +32 (0)9 222 35 25, F: +32 (0)9 222 32 25  
E-Mail: karl.meerschman@contesse-floors.com  
www.contesse-floors.com



Contesse SA est une jeune entreprise dynamique, spécialisée dans le revêtement des sols. Le système d'installation breveté apporte une solution à différents problèmes qui se présentent dans des projets de construction comme de rénovation, qu'ils soient domestiques ou professionnels.

Nous sommes convaincus que nos revêtements de sol et planchers vous offrent la meilleure solution à vos besoins.

Simplement parce qu'ils sont toujours faciles à utiliser, ultraminces, durables, abordables et aussi très attrayants.

C'est en redéfinissant les tendances de la mode de la décoration d'intérieur que Contesse vous propose des solutions ingénieuses qui feront de vos projets une expérience impérisable.

**VEUILLEZ TROUVER L'INFORMATION DES ENTREPRISES SUIVANTES DANS CETTE DOCUMENTATION BELGE DE LA CONSTRUCTION, ET/OU VIA [DBC.COBOSYSTEMS.BE](http://DBC.COBOSYSTEMS.BE) ET/OU VIA [WWW.SERVICE-CDCH.BE](http://WWW.SERVICE-CDCH.BE)**

**DEJOND NV**

Terbekehofdreef 55-59  
BE 2610 Wilrijk  
T: +32 (0)3 820 34 11, F: +32 (0)3 820 35 11  
E-Mail: [info@be.dejond.com](mailto:info@be.dejond.com)  
[www.dejond.com](http://www.dejond.com)



Déjà presque 50 ans Dejond vous livre les systèmes de profilés Forster en acier ou inox pour la construction de portes, châssis et murs-rideaux à rupture thermique ou non-isolants, anti-balle, anti-effraction, acoustique, anti-explosion et anti-feu (avec la marque de conformité Benor-ATG).

Forster Unico est un système entièrement nouveau de profilés à isolation thermique, qui permet la réalisation de portes, de fenêtres et de vitrages fixes. Les profilés sont fabriqués entièrement en acier, sans aucun isolant en matière synthétique, système novateur ne portant pas de nocivité à l'environnement. Cette technologie permet grâce à la conception structurelle du profilé de répondre aux exigences les plus élevées de la physique du bâtiment.

**DEMULA NV**

Veldmeersstraat 5  
BE 9270 Laarne  
T: +32 (0)9 369 54 93, F: +32 (0)9 368 20 13  
[www.demula.be](http://www.demula.be)



Demula S.A., se situe à Laarne, près de Gand et déploie depuis plus de 30 années ses activités comme fournisseur de choix d'un assortiment de produits allant des adjuvants pour béton, produits de démoulage biodégradables, curings, produits hydrofuges jusqu'aux mortiers de scellement à retrait compensé et décoffrants.

Nos clients, dont font partie aussi bien centrales à béton, usines de préfabrication, entrepreneurs que négociants en matériaux de construction.

Notre recherche permanente, en collaboration avec nos clients, permet la production sur mesure de produits hautement performants à l'usage de nouveaux développements tendant à optimiser l'efficacité de la production du béton.

Les nombreux labels de qualité témoignent de notre ardeur à persévérer à l'élaboration de ces objectifs

**DEWALT**

Egide Walschaertsstraat 16  
BE 2800 Mechelen  
T: +32 (0)15 47 37 00 F: +32 (0)15 47 37 82  
Email: [info@dewalt.nl](mailto:info@dewalt.nl)  
[www.dewalt.be](http://www.dewalt.be)



En plus de 80 années d'existence, DEWALT a réussi à se bâtir un nom dans le secteur de l'outillage électrique pour professionnels.

Depuis 2014, la marque a également inclus à sa gamme des systèmes d'ancrage et de fixation.

La gamme très vaste propose des ancrages mécaniques et des chevilles, des ancrages chimiques, des vis, clouuses et riveteuses à gaz et à poudre. Les ancrages bénéficient du label ETA et de la certification de performance DoP.

Des logiciels de calcul sont également proposés sur les sites [www.dewalt.be](http://www.dewalt.be).

**voir également [www.service-cdch.be](http://www.service-cdch.be)**

**DLW FLOORING**

Het Zuiderkruis 9  
NL 5215 MV 's Hertogenbosch  
T: +32 (0)2 503 55 10 F: +32 (0)2 513 94 66  
E-Mail: [hvermeiren@dlwflooring.com](mailto:hvermeiren@dlwflooring.com)  
[www.dlwflooring.be](http://www.dlwflooring.be)



DLW Flooring est le spécialiste du revêtement de sol résilient avec une large gamme de coloris, notamment dans les lignes DLW linoléum, Sols PVC homogènes et Sols PVC hétérogènes.

Scala sols décoratifs en vinyl / LVT en structures bois et structures minérales complètent l'assortiment.

Tous les sols PVC sont parachevés par une finition de surface identique à base de PUR. Ce qui procure aux deux types les mêmes caractéristiques d'entretien. En complément, DLW Flooring dispose également d'un large assortiment de moquettes aiguilletées en lés et en dalles.

**voir également [www.service-cdch.be](http://www.service-cdch.be)**

**EESTAIRS**

H. Speecqvest 62/02  
BE 2800 Mechelen  
T: +32 (0)15 85 98 74 F: +32 (0)15 85 98 74  
E-Mail: [mg@eestairs.com](mailto:mg@eestairs.com)  
[www.eestairs.be](http://www.eestairs.be)



EeStairs : We make stairs into your thing of beauty

EeStairs BE est un fabricant innovant et créatif d'escaliers et de balustrades.

EeStairs BE vise à devenir la référence en matière d'escaliers et balustrades au design affiné. Dans ce domaine, nous repoussons sans cesse les limites en vue de fournir des produits d'une qualité exceptionnelle.

EeStairs BE veut que l'on ressente la passion dans chacune de ses réalisations.

La passion d'une belle réalisation, l'impression du produit unique, voilà ce vers quoi nous tendons.



# INDEX ALPHABETIQUE

## **EMCO BENELUX DIVISIE BOUWTECHNIEK**

Het Veldrijck 2  
BE 8530 Harelbeke  
T: +32 (0)56 22 49 78 F: +32 (0)56 22 58 79  
E-Mail: bouwtechniek@benelux.emco.de  
www.emco-bau.com



L'entreprise emco Bouwtechniek conçoit et commercialise des revêtements de sol. Avec ses sites de production en Allemagne, en France et en Angleterre, emco peut se prévaloir d'être devenu le leader du marché européen. En parallèle de la fabrication des tapis d'entrée, emco propose également des revêtements de propreté, des tapis d'accueil logotisables, ainsi que des grilles de débordement de piscine. Le système de nettoyage en 3 zones est un système de protection anti-salissures reconnu qui peut être adapté à tous les types de construction. Il a été conçu pour tous les bâtiments présentant un trafic intense, tels que les centres commerciaux, les écoles, les crèches et les haltes-garderies, les bâtiments administratifs et tous les lieux très fréquentés. Ce système permet de réduire les coûts de nettoyage tout en préservant les revêtements de sol et les équipements de l'immeuble.

voir également [www.service-cdch.be](http://www.service-cdch.be)

## **ERANCO BELGIUM B&D HEATING SYSTEMS BVBA**

Roeselarestraat 28-30  
BE 8840 Oostnieuwkerke  
T: +32 (0)51 20 93 81, F: +32 (0)51 24 95 31  
E-Mail: info@eranco.eu  
www.eranco.eu



ERANCO Belgium Special Heating Equipment est l'importateur et le fabricant de nombreux systèmes de chauffage électriques. La société fut fondée en 1981 pour l'activité dans l'électro d'une personne et transformée en SPRL en 1996 avec comme unique activité : la fabrication, l'importation et l'exportation de systèmes de chauffage. Sa gamme actuelle représente une offre de solutions de chauffage par le sol, les parois et le plafond aux possibilités créatives et qualitatives très étendue qui se complète de solutions de chauffage par rayonnement et convection, ou encore par générateurs thermiques industriels. Chez ERANCO, pour chaque application existe une solution : du plus petit espace aux projets les plus grands.

voir également [www.service-cdch.be](http://www.service-cdch.be)

## **EUROSAFE SOLUTIONS BVBA**

Belcrowlaan 14/7  
BE 2100 Deurne  
T: +32 (0)3 326 84 00, F: +32 (0)3 325 84 00  
E-Mail: info@eurosafesolutions.be  
www.eurosafesolutions.com



Eurosafe Solutions protège des chutes sans compromis. Car travailler en hauteur demande des solutions fiables.

Eurosafe Solutions est une entreprise néerlandaise disposant d'un réseau dans divers pays européens.

Ce qui nous permet d'effectuer des projets remarquables pour des donneurs d'ordres important. Notre préoccupation quotidienne : inventorier l'ensemble des risques de sécurité survenant, conseiller en vue d'améliorer ses points sensibles et installer des systèmes spécifiquement conçus à cette fin.

Grace à cela, toutes les personnes concernées sont en mesure de circuler et d'effectuer leurs travaux partout où existent des risques de chutes.

voir également [www.service-cdch.be](http://www.service-cdch.be)

## **FAAY VIANEN BV**

Mijlweg 3  
NL 4131 PJ Vianen  
T: +31 (0)347 37 66 24, F: +31 (0)347 377 940  
E-Mail: info@faay.nl  
www.faay.nl



Faay Vianen B.V. est une entreprise familiale néerlandaise qui entend simplifier toute construction, transformation et rénovation, la rendre plus flexible et plus durable. « La qualité sort toujours gagnante » : telle est notre devise. Par conséquent, nous proposons des systèmes de cloisonnement mural et de plafond prêts à l'emploi et de qualité supérieure, assortis d'un travail professionnel, personnalisé et orienté solution.

Faay Vianen B.V. commercialise des systèmes de cloisonnement mural et de plafond intelligents, flexibles et écologiques fabriqués de façon certifiée durable à partir de ressources biologiques inépuisables (à savoir le lin). Faay contribue ainsi volontairement et activement à l'instauration d'un cadre de vie sain.

voir également [www.service-cdch.be](http://www.service-cdch.be)

## **FASSAWALL BV**

Bettinkhorst 35  
NL 7207 BP Zutphen  
T: +31 (0)575 518 310, F: +31 (0)575 511 538  
E-Mail: info@fassawall.nl  
www.fassawall.com



Fassawall est un fournisseur de membranes pour parois et façades. Une ultime combinaison entre fonctionnalité et design. Une protection durable optimale déclinée dans une palette de couleurs esthétiques inconnue pratiquement sans limite.

Grace à elles, Fassawall ajoute au paysage architectural contemporain une dimension nouvelle vraiment riche en couleurs.

Demain votre façade sera-t-elle colorée Fassawall ?

voir également [www.service-cdch.be](http://www.service-cdch.be)

**VEUILLEZ TROUVER L'INFORMATION DES ENTREPRISES SUIVANTES DANS CETTE DOCUMENTATION BELGE DE LA CONSTRUCTION, ET/OU VIA [DBC.COBOSYSTEMS.BE](http://DBC.COBOSYSTEMS.BE) ET/OU VIA [WWW.SERVICE-CDCH.BE](http://WWW.SERVICE-CDCH.BE)**

**FDS NV**

Industriepark - Drogen 11A  
BE 9031 Drogen  
T: +32 (0)9 280 84 30, F: +32 (0)9 280 84 39  
E-Mail: [info@fds.be](mailto:info@fds.be)  
[www.fds.be](http://www.fds.be)



FDS, active sur le marché belge depuis plus de 45 ans, est spécialisée dans la fourniture et pose et le placement de parois acoustiques mobiles, de portes extensibles et de protections solaires intérieures et extérieures.

FDS distribue sous licence commerciale les parois acoustiques mobiles de marque ESPERO, les protections solaires extérieures à lamelles SCHENKER & WAREMA. Les protections solaires intérieures sont elles produites au sein de la société soeur SEDIT.

**FEBE**

Voltastraat 12  
BE 1050 Bruxelles  
T: +32 (0)2 735 80 15, F: +32 (0)2 734 77 95  
E-Mail: [mail@febe.be](mailto:mail@febe.be)  
[www.febe.be](http://www.febe.be)

La FEBE est la fédération de l'industrie du béton préfabriqué.

Elle s'efforce de créer des conditions favorables pour ses sociétés-membres et de représenter, de manière efficace et professionnelle, leurs objectifs communs.

**FLEXIDAL RUBBER**

Bosstraat 20  
BE 9880 Lotenhulle (Aalter)  
T: +32 (0)9 325 07 55, F: +32 (0)9 325 06 55  
E-Mail: [info@rubbervloer.be](mailto:info@rubbervloer.be)  
[www.rubbervloer.be](http://www.rubbervloer.be)



En l'espace de 20 ans, Flexidal a développé un gamme complète de produits dans lesquels le caoutchouc joue un rôle central. Au cours du temps, Flexidal a mis au point ses propres concepts en matière de protection antichute sous les installations de jeux, conformes à la norme EN1177. Dans le domaine du caoutchouc et des applications qui y sont liées, Flexidal agit en tant que représentant exclusif de plusieurs fabricants européens de premier plan. Nous apportons un soutien aux architectes et aux maîtres d'ouvrage dès la phase de conception par le biais de conseils, de calculs réalistes et de solutions à divers problèmes.

voir également [www.service-cdch.be](http://www.service-cdch.be)

**FONDATEL NV/SA**

rue Georges Stephenson  
BE 7180 Seneffe  
T: +32 (0)64 23 63 23  
E-Mail: [contact@fondatel.com](mailto:contact@fondatel.com)  
[www.fondatel.com](http://www.fondatel.com)



FONDATEL -LECOMTE est une fonderie belge active dans le secteur des fontes de voirie. Vous trouverez, sur notre site internet, la liste détaillée de nos produits.

Les entreprises ci-après font parties du groupe:

- Fondatel - Fonderie spécialisée dans la fonte de voirie.
- Stora-Drain - Gamme complète de caniveaux en béton polyester
- BSI ([www.bsi-belgium.be](http://www.bsi-belgium.be)) : fabricant de tuyaux en pvc
- Hermelock ([www.hermelock.be](http://www.hermelock.be)) est fabricant de couvercles composite, produits en polyuréthane renforcé de fibre de verre
- Les couvercles peuvent être manipulés facilement par une seule personne, sans aide mécanique.
- Rotoplast leader dans le rotomoulage de thermoplastiques

**FSB**

Nieheimerstrasse 38  
DE 33034 Brakel  
T: +32 (0)50 82 20 82, F: +32 (0)50 82 20 28  
E-Mail: [didier.baert@fsb.be](mailto:didier.baert@fsb.be)  
[www.fsb.de](http://www.fsb.de)



Made in Brakel (D) : Quincaillerie et systèmes pour l'architecture par FSB

Si l'acronyme FSB est mondialement associé à la perfection artisanale et à l'esthétique fonctionnelle de qualité de poignées de porte réalisées dans des matériaux modernes contemporains,

FSB Franz Scheider Brakel, une entreprise de premier plan de Westphalie orientale a bien plus à offrir toutefois que des poignées de porte façonnées dans des qualités supérieures traditionnelles. Le savoir-faire réuni par l'entreprise ces 130 dernières années est la substance des développements significatifs des gammes FSB actuelles. FSB aborde tout ce qui peut être relié de près ou de loin au sens large à la préhension et aux poignées, mais également, tout ce qui peut être actionné par une main. Et que dans leur usage quotidien les produits réalisés à Brakel dépassent la norme en matière de fiabilité et de durée de vie, les nombreux tests et contrôles effectués ne sont les seuls à le démontrer.



# INDEX ALPHABETIQUE

## GEALAN FENSTER-SYSTEME GMBH

Kraaivenstraat 25-16  
NL 5048 AB Tilburg  
T: +31 (0)13 533 50 08, F: +31 (0)13 533 48 87  
E-Mail: info@gealan.be  
www.gealan.be



GEALAN est un extrudeur européen de profilé PVC européen qui donne le ton. Les profilés GEALAN sont utilisés pour la réalisation de fenêtre et de portes. La société dispose sur le seul marché allemand, de plus de 60 lignes d'extrusion toutes servies par un personnel au savoir technique du plus haut niveau. Pour le marché belge y sont également produits des profilés de qualité A.

Sur le marché belge, GEALAN veille à vous servir dans votre langue tant sur le plan commercial que technique.

GEALAN prend une part active dans le processus de recyclage des châssis comme des chutes de production par le biais de l'initiative Rewindo.

## GROUTTECH

Victor Bocquéstraat 11  
BE 9300 Aalst  
T: +32 (0)53 77 48 28, F: +32 (0)53 77 47 58  
E-Mail: info@grouuttech.be  
www.grouuttech.be



Grouttech est spécialisée dans la fourniture de produit chimiques et de mortiers pour la construction en général, la société propose un assortiment complet pour la construction neuve, la rénovation résidentielle, la réparation du béton, les secteurs des routes et des voies hydrauliques ainsi que pour les bâtiments utilitaires.

Tous les produits faisant partie de l'assortiment Grouttech sont produits par des sociétés certifiées à renommées internationales.

La spécialité de Grouttech est celle des additifs pour chapes et sols à base de matières synthétiques, qui permettent la réalisation d'ouvrages plus résistant, plus lisses, séchant plus rapidement et présentant une plus forte cohésion que les chapes traditionnelles à base de ciment avec treillis d'armature.

voir également [www.service-cdch.be](http://www.service-cdch.be)

## GUNNEBO BELGIUM NV/SA

Mozartlaan 6 - Amadeus Square  
BE 1620 Drogenbos  
T: +32 (0)2 464 19 11, F: +32 (0)2 464 19 38  
E-Mail: info@gunnebo.com  
www.gunnebo.be



Gunnebo - Au service d'un monde plus sûr

Fort d'une expérience séculaire dans le domaine de la sécurité, Gunnebo dispose d'une expertise inégalée dans la fourniture de solutions de stockage sécurisé, de protection de sites, de contrôle d'accès et de gestion des espèces.

Notre gamme de produits s'étend des coffres forts et les portes anti-explosion, les couloirs rapides, coffres de dépôt sécurisé jusqu'à la gestion des espèces.

Gunnebo, votre partenaire pour :

Sécurité; Systèmes de contrôle d'accès; Systèmes de détection d'intrusion; La gestion d'accès; Systèmes de sécurité intégrés; Sécurité électronique; Sécurisation des accès; Système d'alarme; CCTV; Solutions de sécurité; Système alarme; Sécurité électronique; Alarme anti intrusion; Sécurité entreprise; Système de management de la sécurité, ...

## HALFEN NV

Borkelstraat 131  
BE 2900 Schoten  
T: +32 (0)3 658 07 20, F: +32 (0)3 658 15 33  
E-Mail: info@halfen.be  
www.halfen.be



Halfen SA, une société de plus de 1.300 employés dans 14 pays et plus de 20.000 produits, est un des fournisseurs les plus compétent pour le béton, l'ancrage, la fixation de la façade et les techniques d'assemblage. Avec les marques "HALFEN", "DEHA" et "FRIMEDA", Halfen appartient aux leaders du marché. La société a été fondée en 1929 avec l'objectif de fournir des solutions innovantes et rentables aux clients. Nous le faisons avec passion, compétence, technologie, qualité et sécurité. Les innovations Halfen étaient et sont toujours révolutionnaire pour l'industrie.

Dans l'avenir, nous voulons progresser en continuant à investir dans la recherche et le développement.

voir également [www.service-cdch.be](http://www.service-cdch.be)

## HEATING GROUP INTERNATIONAL

Bijsterhuizen 5118  
NL 6604 LX Wijchen  
T: +31 (0)24 34 34 222, F: +31 (0)24 34 30 025  
E-Mail: hgi@heatinggroup.eu  
www.heatinggroup.eu



Heating Group International b.v. se compose de trois Business Units: MechaHeat®, Buveco Instruments et Jirlumar. A travers la marque MechaHeat®, Heating Group International s'est spécialisé depuis 1996 dans les techniques de chauffage électrique pour applications industrielles, et plus particulièrement dans l'industrie de process et les chauffages à l'épreuve des explosions, y compris les systèmes de réglage.

Grâce à MechaHeat®, Heating Group est également leader du marché des systèmes de chauffage pour rampes d'accès.

Ces systèmes sont non seulement développés, mais également produits et installés par nos propres équipes et avec nos propres équipements.

Ceci confère à MechaHeat® une position unique sur le marché.

voir également [www.service-cdch.be](http://www.service-cdch.be)



**VEUILLEZ TROUVER L'INFORMATION DES ENTREPRISES SUIVANTES DANS CETTE DOCUMENTATION BELGE DE LA CONSTRUCTION, ET/OU VIA [DBC.COBOSYSTEMS.BE](http://DBC.COBOSYSTEMS.BE) ET/OU VIA [WWW.SERVICE-CDCH.BE](http://WWW.SERVICE-CDCH.BE)**

**HELIOSCREEN NV**

IZ E17/1080 Dijkstraat 26  
BE 9160 Lokeren  
T: +32 (0)9 348 90 00, F: +32 (0)9 348 06 69  
E-Mail: [info@helioscreenprojects.be](mailto:info@helioscreenprojects.be)  
[www.helioscreenprojects.be](http://www.helioscreenprojects.be)



Helioscreen®: Systèmes de protection solaire  
Des produits innovants pour des projets innovants

En raison, entre autres, de l'intégration d'Helioscreen au sein d'Hunter Douglas, nous sommes devenus la référence par excellence en matière de systèmes de protection solaire. Une équipe de spécialistes est à votre disposition depuis le concept jusqu'à la réalisation et au service après-vente, en passant par la phase du cahier des charges et du dessin. L'association de l'innovation, de la qualité et du soutien a créé un lien extrêmement fort entre nous et de nombreux maîtres d'ouvrage, concepteurs et exécutants. La protection solaire est une des principales activités d'Helioscreen

voir également [www.service-cdch.be](http://www.service-cdch.be)

**HERMELOCK NV/SA**

rue Georges Stephenson  
BE 7180 Seneffe  
T: +32 (0)64 23 63 23  
E-Mail: [sales@hermelock.be](mailto:sales@hermelock.be)  
[www.hermelock.be](http://www.hermelock.be)



Hermelock est la première entreprise qui a développé et construit des couvercles en matériau composite avec classe de résistance D400. Le couvercle est conçu en polyuréthane renforcé de fibre de verre, le cadre consiste de polypropylène renforcé de fibre de verre. La gamme Hermelock consiste de couvercles de classe de résistance B125 et D400, mais nous offrons également des produits spéciaux. Hermelock est un système patenté dans le monde entier.

Hermelock fait partie du groupe BSI

**HOLONITE BV**

Postbus 39  
NL 4690 AA Tholen  
T: +31 (0)166 60 13 00, F: +31 (0)166 60 35 58  
E-Mail: [info@holonite.nl](mailto:info@holonite.nl)  
[www.holonite.nl](http://www.holonite.nl)



Holonite a obtenu comme producteur de produits finis et de semi-produits, tablettes de fenêtre, seuils, soubassement et couvre-murs, dans les secteurs de la construction et de l'industrie du châssis, une position de référence comme fournisseur d'éléments de parachèvement de qualité. En complément de ses activités de fabricant, Holonite remplit bien souvent le rôle d'un développeur de systèmes et de concepts indépendant. Ceci, de façon, par le développement de produits propres et un processus de production intentionnellement flexible, à être en mesure de répondre tant aux demandes individuelles qu'aux projets du marché. Holonite ne démontre plus être exclusivement un producteur d'éléments de construction préfabriqués pour la construction régulière, mais un partenaire et un générateur de solutions au sein du processus de construction.

voir également [www.service-cdch.be](http://www.service-cdch.be)

**INFOSTEEL VZW / ASBL**

Researchpark 110  
BE 1730 Zellik  
T: +32 (0)2 895 22 21, F: +32 (0)2 511 12 81  
E-Mail: [info@infosteel.be](mailto:info@infosteel.be)  
[www.infosteel.be](http://www.infosteel.be)



Actif en Belgique et au Grand-Duché de Luxembourg, Infosteel se focalise à promouvoir l'usage qualitatif de l'acier dans la construction.

Organisé en ASBL, il est soutenu par plus de 600 membres issus de toutes les filières de l'acier : l'industrie sidérurgique, des entreprises de construction, des bureaux d'études et d'architecture des fabricants de traitement de surface, des négociants, des sociétés software etc.

Infosteel partage son savoir et son expertise lors de journées d'étude, de formations, de publications, de visites de projets, d'activités de réseau, d'assistance gratuite par le helpdesk.

Enfin, Infosteel est également actif au sein de nombreux groupes de travail sur des sujets traitant de la législation des normes où les intérêts de l'acier et de la construction en acier sont défendus.

**ISOBOUW SYSTEMS BV**

Kanaalstraat 107  
NL 5711 EG Someren  
T: +31 (0)493 498 111, F: +31 (0)493 495 971  
E-Mail: [info@isobouw.be](mailto:info@isobouw.be)  
[www.isobouw.be](http://www.isobouw.be)



IsoBouw Systems bv est producteur de produits de construction isolant à base d'EPS (polystyrène expansé) et EPSHR (à rendement d'isolation thermique amélioré). Un matériau durable à haute capacité d'économie d'énergie qui possède un domaine d'application particulièrement étendu en raison de son coefficient d'isolation élevé et de sa mise en œuvre facile sans risque.

IsoBouw est innovante en matière d'isolation. Dans la phase de développement des produits, un aspect reste toujours central : la valeur ajoutée la plus forte pour le client ! Bien avant le produit, les besoins, les exigences et les problèmes des clients viennent en avant plan

voir également [www.service-cdch.be](http://www.service-cdch.be)



# INDEX ALPHABETIQUE

## ITEC CONTRACT FLOORS

Nijverheidslaan 29  
BE 8580 Avelgem  
T: +32 (0)499 64 11 61, F: +32 (0)56 65 32 29  
E-Mail: projectsbelux@ivcgroup.com  
<http://www.itecfloors.be>



Itec Contract Floors (une société du Groupe IVC) produit des sols vinyles pour des projets dans différents secteurs. Des solutions de revêtement de sol confortables caractérisées par une attention particulière portée à la couleur, la fonctionnalité et la facilité d'entretien. Au sein d'une même gamme des revêtements de sols vinyles décoratifs, des sols résilients aux propriétés acoustiques et des revêtements de sol de sécurité. L'entièreté de la production Itec est réalisée en Belgique (en Flandres Occidentales à Avelgem), le gage d'une livraison rapide et d'un service personnalisé. Les produits Itec sont non seulement entièrement adaptés aux normes existantes les plus sévères sur le plan des techniques de production mais également sur le plan de la santé et celui du respect de l'environnement.

voir également [www.service-cdch.be](http://www.service-cdch.be)

## JACKON INSULATION GMBH

Industrielaan 39  
BE 2250 Olen  
T: +32 (0)14 22 57 51, F: +32 (0)14 22 59 26  
E-Mail: [info@jackodur.com](mailto:info@jackodur.com)  
[www.jackon-insulation.com](http://www.jackon-insulation.com)



Comme producteur de matériaux isolants à base de XPS de haute qualité, JACKON Insulation GmbH forte de quelque 280 collaborateurs est l'une des entreprises les plus représentatives de son secteur d'activité. Le groupe JACKON statutairement fixé à Mechau dispose également d'un siège en Westphalie à Steinhagen et en Belgique à Olen. JACKOBOARD - Panneaux de construction et à carreler, receveur de douche JACKODUR - Isolation thermique pour applications dans le Bâtiment JACKODUR PLUS - Valeur Lambda JACKODUR Plus : 0,027 W/(m.K)

voir également [www.service-cdch.be](http://www.service-cdch.be)

## JOINTEX (SBM+ BVBA)

Kapellei 157  
BE 2980 Zoersel  
T: +32 (0)474 99 90 06  
F: +32 (0)3 213 28 79  
E-Mail: [info@sbmplus.com](mailto:info@sbmplus.com), [www.sbmplus.com](http://www.sbmplus.com)



SBM est votre distributeur pour les matériaux de construction. Notre mission est de toujours vous offrir les solutions les plus modernes et durables.

SBM est le distributeur exclusif des matériaux suivants:

- mortier joint prêt à l'emploi ;
- Asphalte à froid ;
- Roofing ;
- Concepts de toitures plates.

voir également [www.service-cdch.be](http://www.service-cdch.be)

## KALZIP BENELUX

Coremansstraat 34  
BE 2600 Berchem  
T: +32 (0)3 280 80 10, F: +32 (0)3 280 80 19  
E-Mail: [info@kalzip.com](mailto:info@kalzip.com)  
[www.kalzip.com](http://www.kalzip.com)



A Tata Steel Enterprise

## KALZIP – SYSTEME DE COUVERTURE ET DE FAÇADE EN ALUMINIUM

Kalzip est le leader mondial parmi les systèmes en aluminium à joint debout pour toiture et bardage. Ce système a déjà permis de couvrir plus de 80 millions de mètres carrés dans le monde entier. Découvrez les possibilités innovantes et créatives des toitures et façades Kalzip et laissez-vous inspirer par les nombreuses solutions polyvalentes et durables que Kalzip peut vous proposer.

L'unité commerciale produit et commercialise à l'échelon international des systèmes de toiture et de façade en aluminium, elle forme une Business Unit indépendante dans le groupe Tata Steel Europe. Les systèmes de construction sont commercialisés sous la marque Kalzip, brevetée au niveau mondial.

voir également [www.service-cdch.be](http://www.service-cdch.be)

## KINGSPAN UNIDEK NV

Bouwvelven 17a  
BE 2280 Grobbendonk  
T: +32 (0)14 24 70 10  
E-Mail: [info@kingspanunidek.be](mailto:info@kingspanunidek.be)  
[www.kingspanunidek.be](http://www.kingspanunidek.be)



Kingspan Unidek est fournisseur de solutions novatrices pour une construction et une isolation rapides et efficaces. Les solutions de Kingspan Unidek contribuent activement aux économies d'énergie et à l'optimisation de votre confort. Grâce à notre attention constante pour les effets environnementaux lors du développement, de la production et du recyclage de nos produits, nos solutions d'isolation sont en outre durables.

Au départ de ses sièges aux Pays-Bas (Gemert), de Belgique (Olen), France (Villeneuve D'Ascq) et d'Allemagne (Brème), Kingspan - Unidek livre une large gamme de produits à base de Polystyrène expansé. Ces produits sont le résultat d'un souci permanent de qualité.

voir également [www.service-cdch.be](http://www.service-cdch.be)

**VEUILLEZ TROUVER L'INFORMATION DES ENTREPRISES SUIVANTES DANS CETTE DOCUMENTATION BELGE DE LA CONSTRUCTION, ET/OU VIA [DBC.COBOSYSTEMS.BE](http://DBC.COBOSYSTEMS.BE) ET/OU VIA [WWW.SERVICE-CDCH.BE](http://WWW.SERVICE-CDCH.BE)**

**KOPAL NV**

leperstraat 75 A  
BE 8610 Kortemark  
T: +32 (0)51 57 09 00 ; F: +32 (0)51 57 09 88  
E-Mail: [info@kopal.be](mailto:info@kopal.be)  
[www.kopal.be](http://www.kopal.be)

**KOPAL**

*good fences make good neighbours*

Fondée en 1980, Kopal est rapidement devenue une référence sur le marché belge et compte actuellement 90 collaborateurs. Kopal dispose de son propre département de Recherche & Développement, d'une structure de production moderne, d'un département de laquage/poudrage, de son propre parc automobile, complété par des partenariats externes. Kopal fut un pionnier dans le domaine des produits entièrement automatisés. L'automatisation développée par l'entreprise y est intégrée de façon invisible. Chaque porte quittant l'entreprise a subi un contrôle approfondi, dans lequel chaque élément a été testé avec soin. Après certification, les produits portent le marquage CE.

voir également [www.service-cdch.be](http://www.service-cdch.be)

**LUXLIGHT**

Priester Daensstraat 10  
BE 3920 Lommel  
T: +32 (0)3 747 00 72, F: +32 (0)3 747 00 72  
E-Mail: [info@luxlight.eu](mailto:info@luxlight.eu)  
[www.luxlight.eu](http://www.luxlight.eu)



Luxlight vous propose une réelle alternative à la coupole de toiture traditionnelle : une nouvelle génération de fenêtres pour toits plats. Des solutions livrables de stock jusqu'à 10 m<sup>2</sup> (Luxlight Basic) mais également réalisables sur mesure (Luxlight Pro). Luxlight se distingue par des produits de grandes dimensions.

Les produits Luxlight sont conçus et développés pour apporter le maximum de lumière naturelle à l'intérieur via les toitures plates.

Luxlight vous livre de stock la fenêtre pour toit plat la plus grande du marché. Une solution de quelque 10 m<sup>2</sup>.

Luxlight se distingue avec ce grand modèle des produits alternatifs tels que coupoles et puits de lumière.

voir également [www.service-cdch.be](http://www.service-cdch.be)

**MC BAUCHEMIE BELGIUM**

Generaal De Wittelaan 9 bus 6  
BE 2800 Mechelen  
T: +32 (0)15 20 14 62, F: +32 (0)15 20 15 61  
E-Mail: [benoit.verbiest@mc-bauchemie.be](mailto:benoit.verbiest@mc-bauchemie.be)  
[www.mc-bauchemie.be](http://www.mc-bauchemie.be)



La société MC Bauchemie Belgium fait partie d'un groupe allemand dont le réseau de distribution est international. MC Bauchemie offre des solutions pour les groupes de produits suivants:

- Sols industriels.
- Adjuvants et additifs pour béton.
- Etanchéisation et protection des bâtiments.
- Systèmes d'injection.

**METACON BV**

James Wattstraat 14  
NL - 2809 PA Gouda  
T: +31 (0)182 51 07 77, F: +31 (0)182 51 06 32  
E-Mail: [info@metacon.nl](mailto:info@metacon.nl)  
[www.metacon.nl](http://www.metacon.nl)



Metacon est un fabricant dynamique de volets roulants, portes Rf, éléments constructifs qui dispose d'un réseau de relations dans toute l'Europe et des sièges aux Pays-Bas et en Belgique. Grâce à un assortiment important, Metacon est en mesure de vous proposer dans tous ses domaines d'activités une solution adaptée pour toutes les situations les plus particulières de vos projets.

Les volets roulants retardateurs d'effraction Metacon sont fabriqués au départ de lamelles en acier pleines, perforées ou transparente. La gamme de produit sécurité comprend des grilles à enroulement, des volets roulants isolés ainsi que des portes coulissantes.

voir également [www.service-cdch.be](http://www.service-cdch.be)

**M.I.B.A. POORTEN / PORTES**

Begijnenmeers 12  
BE - 1770 Liedekerke  
T: +32 (0)53 68 26 59, F: +32 (0)53 67 01 21  
E-Mail: [info@miba.be](mailto:info@miba.be)  
[www.miba.be](http://www.miba.be)



M.I.B.A. Portes est spécialisée dans l'assemblage et l'installation de portes de garage, pour les particuliers ainsi que pour des applications industriels.

Par sa longue expérience, elle vous garantit toujours des produits de haute qualité, l'entreprise est en mesure de vous garantir un service hors pair, et cela 7 jours / 7 et 24 H / 24.

M.I.B.A. livre des portes sectionnelles conçues sur mesure dans les délais les plus courts, de 4 à 5 semaines. M.I.B.A. garantit un excellent service de réparation

Une maintenance régulière et de qualité de votre porte industrielle est nécessaire pour garantir la sécurité de vos collaborateurs et la vôtre.

M.I.B.A. garantit donc un excellent service de maintenance et des conseils spécialisés.

Notre service de maintenance implique également de très nombreux avantages.

voir également [www.service-cdch.be](http://www.service-cdch.be)



# INDEX ALPHABETIQUE

## MICROBETON

Concrete Valley – Lelyweg 23  
NL – 4612 PS Bergen op Zoom  
T: +31 (0)164 274 275, F: +31 (0)164 234 364  
E-Mail: info@microbeton.nl  
www.microbeton.nl

microbeton®

microbeton® fabrique des éléments en ferrociment légers. Une entreprise jeune et dynamique avec la qualité, la fiabilité, l'innovation et le service à la base.

Grâce à une production spéciale, microbeton® offre des produits légers et durables sur mesure.

Les applications possibles de ferrociment sont énormes. microbeton® travaille en étroite collaboration avec les différentes parties comme les architectes et les clients à développer et à réaliser des innovations de produits.

voir également [www.service-cdch.be](http://www.service-cdch.be)

## MODULEO

Nijverheidslaan 29  
BE 8580 Avelgem  
T: +32 (0)499 64 11 61, F: +32 (0)56 65 32 29  
E-Mail: projectsbelux@moduleo.com  
www.moduleo.com

 moduleo®  
Design Floors

Moduleo® est spécialisé dans le développement et la production de revêtements de sols modulaires souples de haute qualité pour le segment résidentiel privé et les applications professionnelles. Moduleo® (une composante du groupe IVC) a investi à Avelgem (en Belgique) dans un tout nouveau site de production éco-responsable qui est en mesure de produire sur base d'une technologie brevetée une grande variété de motifs, textures, couleurs, formats et finitions.

voir également [www.service-cdch.be](http://www.service-cdch.be)

## MONIER ROOF PRODUCTS BELGIUM NV

Lokerenveldstraat 57  
BE 9300 Aalst  
T: +32 (0)53 72 96 72, F: +32 (0)53 72 96 69  
E-Mail: info.be@monier.com  
www.monier.be

  
MONIER

L'entreprise MONIER N.V. est une filiale à 100% du Groupe MONIER, le plus grand fabricant de tuiles au monde. Outre un assortiment de tuiles complet, rencontrant les besoins du marché belge, nous fournissons l'ensemble des composants permettant de parachever une toiture jusque dans ses moindres détails comme, p. ex., les produits WAKAFLEX®, FIGAROL®, SPIRTECH® et PROFILO-S®. Toute une série de produits que les professionnels apprécient pour leur facilité de mise en œuvre et leur durabilité éprouvée.

En outre, nous nous faisons forts de proposer une approche à la fois personnalisée et experte. Côté service à la clientèle, le Service toiture Monier regroupe des architectes et entrepreneurs/couvreurs, toujours disponibles pour fournir des conseils avisés en matière de toiture.

voir également [www.service-cdch.be](http://www.service-cdch.be)

## MORGO FOLIETECHNIEK BV

Postbus 4088  
NL 7200 BB Zutphen  
T: +31 (0)575 511 508, F: +31 (0)575 511 538  
E-Mail: info@morgofolietechneek.nl  
www.morgofolietechneek.nl

  
MORGO  
FOLIETECHNIEK

Dans le secteur de la construction, Morgo Folietechneek est depuis de nombreuses années le fournisseur de membranes pour toitures, parois et sols. Morgo Folietechneek se caractérise par des prix vraiment serrés sans aucune concession pour la qualité. Et le plus important... chaque produit est livrable de stock immédiatement. Cet ensemble couplé à un excellent service et à l'ajout constant de réelles innovations a permis à Morgo Folietechneek de devenir l'un des plus importants acteurs du marché.

voir également [www.service-cdch.be](http://www.service-cdch.be)

## NAV – DE VLAAMSE ARCHITECTENORGANISATIE

Willebroekkaai 37  
BE 1000 Brussel  
T: +32 (0)2 212 26 99, F: +32 (0)2 400 71 72  
E-Mail: info@nav.be  
www.nav.be

  
de vlaamse architectenorganisatie

La NAV, l'organisation flamande des architectes, est la plus importante fédération professionnelle d'architectes en Flandre, avec un peu plus de 2.700 membres. Deux secrétariats, un comité de direction, 80 architectes et des départements régionaux administrent l'organisation.

Les architectes affiliés bénéficient de tout un éventail de services. Ainsi, la NAV fait office de porte-voix dans de nombreux dossiers où l'architecte occupe une place centrale. Concrètement, cela signifie l'utilisation de communiqués de presse, d'études de marché et de concertations lorsque cela s'avère nécessaire.

# VEUILLEZ TROUVER L'INFORMATION DES ENTREPRISES SUIVANTES DANS CETTE DOCUMENTATION BELGE DE LA CONSTRUCTION, ET/OU VIA [DBC.COBOSYSTEMS.BE](http://DBC.COBOSYSTEMS.BE) ET/OU VIA [WWW.SERVICE-CDCH.BE](http://WWW.SERVICE-CDCH.BE)

## **PARTHOS BV**

Ringlaan 16  
BE 8501 Kortrijk  
T: +32 (0)56 29 89 79, F: +32 (0)56 29 89 78  
E-Mail: [info@parthos.be](mailto:info@parthos.be)  
[www.parthos.be](http://www.parthos.be)



Depuis 1968 PARTHOS BV est le fabricant de solutions d'espace. En plus de notre gamme de murs mobiles et cloisons extensibles, nous réalisons aussi des projets d'aménagement intérieur.

De l'élaboration à la réalisation, en passant par la logistique et la pose, vos projets seront conduits par PARTHOS. En plus de notre usine à Panningen (Pays-Bas) nous en avons encore deux en Chine et en Thaïlande.

Notre département Recherche et Développement suit et analyse les dernières innovations dans le monde du bâtiment. Les solutions qui en découlent sont minutieusement testées quand à la qualité et à l'utilité pour nos produits.

voir également [www.service-cdch.be](http://www.service-cdch.be)

## **PENTAIR THERMAL MANAGEMENT**

Romeinse Straat 14  
BE 3001 Leuven  
T: +32 (0)16 21 35 02, F: +32 (0)16 21 36 04  
E-Mail: [salesbelux@pentair.com](mailto:salesbelux@pentair.com)  
[www.pentairthermal.com](http://www.pentairthermal.com)



Pentair Thermal Management, c'est à la fois le savoir-faire, l'expérience, les produits et les services de grandes marques telles que Raychem, Isopad, Pyrotex, Digrace, TraceTek et Tracer.

Du traçage électrique au chauffage au sol en passant par les câblages protégés pour applications de sécurité, la mesure de température et la détection des fuites, Pentair Thermal Management propose une gamme novatrice de produits et services pour le secteur de la construction des bâtiments industriels, commerciaux et résidentiels.

Actif dans 48 pays, Pentair Thermal Management emploie plus de 2.500 personnes dans le monde. Nous vous aidons à développer vos projets, où que vous soyez.

## **PREFA**

Aluminiumstrasse 2  
DE-98634 Wasungen  
T: +32 (0)478 54 53 88, F: +49 (0)369 41 78 50  
E-Mail: [tom.vanhandenhove@prefa.com](mailto:tom.vanhandenhove@prefa.com)  
[www.prefa.be](http://www.prefa.be)



Au cours des 70 dernières années, aucune autre entreprise que PREFA Aluminiumprodukte GmbH ne s'est fait un nom dans le développement, la production et la commercialisation de systèmes de toits et de façades en aluminium, même au-delà des frontières autrichiennes.

Cette société innovante, à forte croissance, est aujourd'hui présente avec succès dans 16 pays européens.

Domiciliée à Marktl/Lilienfeld en Autriche, le groupe PREFA emploie 380 collaborateurs, dont 180 en Autriche.

Les produits en aluminium PREFA (une gamme de plus de 4.000 articles de grande qualité) sont exclusivement produits en Autriche et en Allemagne.

voir également [www.service-cdch.be](http://www.service-cdch.be)

## **RENOLIT BELGIUM NV/SA**

Industriepark De Bruwaan 9  
BE 9700 Oudenaarde  
T: +32 (0)55 33 98 24, F: +32 (0)55 31 86 58  
E-Mail: [renolit.belgium@renolit.com](mailto:renolit.belgium@renolit.com)  
[www.renolit.com/waterproofing-roofing/fr-be/](http://www.renolit.com/waterproofing-roofing/fr-be/)



Ces 40 dernières années, la gamme des membranes d'étanchéité monocouche et systèmes de couvertures Renolit s'est développée jusqu'à devenir l'une des plus innovantes et complète du marché.

Nos produits sont mis en oeuvre dans le monde entier aussi bien dans les projets de construction qu'en rénovation sur des toitures plates industrielles, sur des toitures esthétiques spécifiques et sous des toitures vertes ou 'environnementales' à valeur ajoutée écologique. Notre large gamme de produits et systèmes d'étanchéité monocouche offre une solution adaptée à chaque type de toiture.

## **REPPEL BV BOUWSPECIALITEITEN**

Pieter Zeemanweg 107 – PB 102  
NL 3300 AC Dordrecht  
T: +31 (0)786 174 400 769, F: +31 (0)786 171 006  
E-Mail: [reppel@reppel.nl](mailto:reppel@reppel.nl)  
[www.reppel.nl](http://www.reppel.nl)



Reppel B.V. Bouwspecialiteiten Dordrecht (depuis 1930 active dans le secteur du bâtiment) s'est spécialisée dans la promotion et la vente des tôles profilées en queue d'aronde Lewis® (la marque de référence en la matière) ainsi qu'à profil trapézoïdal modifié Hody® utilisées pour la réalisation de planchers collaborants de faible à très faible épaisseur en rénovation comme en construction neuve. Les MAX 4® tôles d'armature sont utilisées pour l'armature de planchers de coulée ultra fins.

Le deuxième groupe de produit se compose de produits à base de Perlite et de Vermiculite minérales ininflammables.

voir également [www.service-cdch.be](http://www.service-cdch.be)



# INDEX ALPHABETIQUE

## ROVAL BELGIUM

Oude Liersebaan 266  
BE 2570 Duffel  
T: +32 (0)15 30 87 00  
E-Mail: info@roval.be  
www.roval.be



Roval, qui fait partie de l'entreprise de niveau international Reynaers Aluminium, est un spécialiste qui fait autorité dans les produits pour le bâtiment en aluminium trouvant leur application dans la construction d'habitations et d'immeubles non résidentiels, aussi bien en neuf qu'en rénovation.

Les différentes lignes de produits, en particulier pour les toitures, regroupent entre autres rives de toitures, systèmes de couvre-mur, profilés de raccords muraux, purgeurs, bacs à gravier et éléments d'appoint. Les produits pour façades sont les seuils de fenêtre, les découpes, les balustrades, les protège-fenêtres et linteaux, les profilés pour vitrages, les systèmes de ventilation et profilés de finition.

voir également [www.service-cdch.be](http://www.service-cdch.be)

## RUBET BV

Eenlandsweg 11  
NL 4661 LH Halsteren  
T: +31 (0)16 4685311, F: +31 (0)16 4684447  
E-Mail: info@securitontegels.nl  
www.securitontegels.nl

# RUBET BV

SECURITON – Dalles de sécurité en caoutchouc  
SECURITON – Dalles podotactiles de signalisation en caoutchouc  
SECURITON – Dalles d'information souples en caoutchouc

### Durabilité

La dalle de sécurité brevetée SECURITON est constituée d'une dalle en béton sur laquelle une couverture en caoutchouc est solidarisée. Cette couche peut être pourvue selon le modèle d'évidements amortisseurs remplis d'air dont la fonction est d'amortir les chutes.

voir également [www.service-cdch.be](http://www.service-cdch.be)

## SANHA BVBA

Industrielaan 7  
BE 1740 Ternat  
T: +32 (0)2 583 00 40, F: +32 (0)2 583 00 45  
E-Mail: sales.benelux@sanha.com  
www.sanha.com

# SANHA

Des technologies innovantes, une qualité sans compromis et un service complet, voilà ce qui distingue les techniques d'assemblage SANHA. Avec ses quatre usines et son système certifié de gestion de la qualité, SANHA couvre toute la chaîne, de la production à la livraison des raccords conventionnels à braser, souder et à vis, en cuivre, acier inox, fonte rouge et fonte malléable jusqu'aux systèmes plus sophistiqués à clipper et à sertir pour conduites en métal, en PVC pour l'eau, le gaz, le chauffage, le solaire, l'air comprimé et autres applications industrielles, SANHA a toujours la solution pour chaque installation!

voir également [www.service-cdch.be](http://www.service-cdch.be)

## SERGE FERRARI

87 rue Joseph Jacquard  
FR 38110 La Tour-du-Pin  
T: +33 (0)4 74 97 41 33, F: +33 (0)4 74 97 67 20  
E-Mail: belgium@sergeferrari.com  
www.sergeferrari.com

# Serge Ferrari

Le Groupe Serge Ferrari est un acteur global, tisseur enducteur de textiles et membranes composites, partenaire des prescripteurs et de la filière technique. Serge Ferrari appuie sa stratégie de développement durable sur des initiatives fortes.

Présent sur tous les continents, Serge Ferrari s'appuie sur une stratégie commerciale et marketing de proximité auprès de l'ensemble des publics qui composent son environnement : prescripteurs, distributeurs, transformateurs et utilisateurs.

La croissance continue du Groupe, de 10 % en moyenne annuelle depuis plus de 30 ans, est directement liée à cette stratégie de partenariat.

voir également [www.service-cdch.be](http://www.service-cdch.be)

## SINIAT PART OF ETEX BUILDING PERFORMANCE

Bormstraat 24  
BE 2830 Tiselt  
T: +32 (0)15 71 80 50, F: +32 (0)15 71 82 29  
E-Mail: info@siniat.be  
www.siniat.be



Siniat fabrique des plaques de plâtre et des systèmes de parachèvement à sec pour les cloisons, les plafonds, les revêtements muraux et les revêtements extérieurs. Nous proposons notre savoir-faire technique aux prescripteurs, architectes, petits constructeurs ou gros entrepreneurs partout en Europe. En tant que partenaire d'approvisionnement clé et conseiller technique sur des milliers de projets de construction dans le pays, nous produisons les meilleures plaques de plâtre et conseillons nos partenaires sur la manière de rendre les maisons, les écoles, les hôpitaux et les lieux de travail plus secs, chaleureux, calmes et sûrs qu'ils ne l'ont jamais été. En notre qualité de fabricant de premier plan dans le réseau de la chaîne d'approvisionnement de la construction, nous fournissons à nos clients pas seulement d'excellents produits, mais on les soutient également.

voir également [www.service-cdch.be](http://www.service-cdch.be)

# VEUILLEZ TROUVER L'INFORMATION DES ENTREPRISES SUIVANTES DANS CETTE DOCUMENTATION BELGE DE LA CONSTRUCTION, ET/OU VIA [DBC.COBOSYSTEMS.BE](http://DBC.COBOSYSTEMS.BE) ET/OU VIA [WWW.SERVICE-CDCH.BE](http://WWW.SERVICE-CDCH.BE)

## **SOLIDOR RUBBER & PRODUCTS BVBA**

IZ Wevelgem - Kouterstraat 11 B  
BE 8560 Wevelgem  
T: +32 (0)56 41 35 70, F: +32 (0)56 40 37 68  
E-Mail: [info@solidor.be](mailto:info@solidor.be)  
[www.solidor.be](http://www.solidor.be)



Depuis trois générations, Solidor produit une gamme étendue de produits en caoutchouc et en plastique. Grâce à cette expérience de longue date, l'entreprise répond aux demandes les plus exigeantes de sa clientèle dans divers secteurs. A ce jour, Solidor produit un assortiment étendu de produits divers réalisés en caoutchouc. La qualité, le savoir-faire et un excellent service à la clientèle sont à la base du succès et de la demande croissante des produits Solidor.

Les plots pour terrasses Solidor sont ajustables de 1 jusque 54cm dans la hauteur. Ils sont utilisés pour réhausser et ajuster des terrasses, planchers, dalles, grilles en métal, planches en PVC,...

voir également [www.service-cdch.be](http://www.service-cdch.be)

## **STATAMAT NV**

Finlandstraat 5A  
BE 9940 Evergem  
T: +32 (0)9 255 53 33, F: +32 (0)9 255 53 39  
E-Mail: [johan@statamat.be](mailto:johan@statamat.be)  
[www.statamat.be](http://www.statamat.be)



Depuis 1982 la gamme de produits et de services STATAMAT s'est étendue à toutes les techniques qui contribuent à la sécurité des bâtiments.

STATAMAT livre à les grossistes, installateurs, industrie, PME, indépendants, professions libérales, particuliers, services publics, services d'incendie, gestionnaires immobiliers, écoles, maisons de soins et résidences, hôpitaux et cliniques, immobiliers... Pour tous ces clients nous souhaitons être le meilleur partenaire possible du secteur. C'est la raison pour laquelle nous attirons une attention particulière à la certification (ISO9001, VCA, NBN S 21-050, BOSEC...), à la qualité et à la facilité d'installation de nos produits, au logiciel de gestion conçu pour nos clients, installateurs et gestionnaires immobiliers.

## **STENI BENELUX BV**

Helfftheuvelweg 11  
NL 5222 AV 's Hertogenbosch  
T: +31 (0)73 844 02 50, F: +31 (0)73 844 02 51  
E-Mail: [info@steni.nl](mailto:info@steni.nl)  
[www.steni.nl](http://www.steni.nl)



Steni AS est un groupe international qui emploie plus de 130 personnes. Le siège et le site de production sont situés dans le département du Vestfold, près d'Oslo. C'est là que se trouvent les stocks des produits finis et importés.

Le parement de façade original steni a été conçu à Sandefjord et lancé sur le marché norvégien en 1965.

Tous les produits steni ont la même qualité fondamentale steni : un noyau en composite polyester renforcé de fibres de verre.

voir également [www.service-cdch.be](http://www.service-cdch.be)

## **STIJLBETON NV**

Schollebeekstraat 74/1  
BE 2500 Lier  
T: +32 (0)3 480 01 52, F: +32 (0)3 489 36 73  
E-Mail: [info@stijlbeton.be](mailto:info@stijlbeton.be)  
[www.stijlbeton.be](http://www.stijlbeton.be)



Stijlbeton est une entreprise jeune et dynamique dont l'histoire remonte aux années 30 et à une ancienne usine de carrelage de Lier. Et, aujourd'hui, l'un des plus importants producteurs de béton architectonique du marché.

Le long du canal de la Nete à Lier, Schollebeekstraat, nous produisons du béton architectonique moderne pour le résidentiel et le bâtiment. Quelque soit la taille de votre chantier en Belgique Stijlbeton est la référence pour toutes vos applications spécifiques du béton architectonique.

Nous produisons, entre autres, des corniches pour habitations, des portiques à colonnes, des portails et des porches d'entrée, des éléments de façade, des terrasses de balcon, des auvents, des encadrements de fenêtres et de baies de porte.

## **STONHARD**

Rue du travail 9  
BE 1400 Nivelles  
T: +32 (0)67 49 37 10, F: +32 (0)67 49 37 20  
E-mail: [info@stonhard.be](mailto:info@stonhard.be)  
[www.stonhard.be](http://www.stonhard.be)



Stonhard résout les problèmes de sol.

Nos sols résistent aux attaques chimiques, à l'usure, aux charges concentrées, aux environnements humides et aux chocs thermiques.

Nos systèmes de sol apportent tous les jours la preuve qu'ils ont été conçus pour résister aux conditions les plus difficiles.

Une solution de sol Stonhard bien choisie répond toujours à vos attentes !

À chaque application le système qui convient !

voir également [www.service-cdch.be](http://www.service-cdch.be)



# INDEX ALPHABETIQUE

## **STORA-DRAIN (IMCOMA)**

Zwaarveld 32  
BE 9220 Hamme  
T: +32 (0)52 49 98 99,  
E-Mail: info@imcoma.com  
www.stora-drain.be



Stora-Drain offre la gamme la plus complète des caniveaux en béton polyester, de A15 à F900, avec grilles en galva, ..... ou en fonte.

Imcoma (Stora-Drain) fait partie du groupe BSI

## **TECHCOMLIGHT BV**

Bosstraat 67  
BE 2861 OLV Waver  
T: +32 (0)471 34 13 27, F: +31 (0)318 57 42 48  
E-Mail: info@techcomlight.nl  
www.solatube.be



Techcomlight B.V. s'est spécialisée dans les systèmes d'éclairage naturel Solatube®.

Depuis le début de 1997, Techcomlight est le distributeur exclusif pour le Benelux des produits originaux Solatube conçus pour améliorer la qualité de la vie.

Techcomlight livre ses produits de stock via un réseau de distributeurs associant plus de 300 négociants professionnels en produits de construction. Techcomlight a acquis une position de leader de marché dans le domaine des systèmes d'éclairage naturel.

Dans le monde, plus que deux million de systèmes Solatube ont été installés à ce jour.

voir également [www.service-cdch.be](http://www.service-cdch.be)

## **TERMOKOMFORT**

Neonweg 151  
NL 1362 AG Almere  
T: +31 (0)36 53 87 558, F: +31 (0)36 53 87 559  
E-Mail: info@termokomfort.nl  
www.termokomfort.nl



Termokomfort® développe et met en oeuvre des systèmes d'isolation pour la construction neuve et la rénovation au sens le plus large. Termokomfort® détient notamment les marques Termoparels® et BiofoamPearls® pour l'isolation de toit et de coulisses de mur, et « Bodemhygrostatie » pour l'isolation des sols.

Les produits de Termokomfort® sont proposés aux clients par l'intermédiaire d'un réseau de professionnels. Pour la mise en oeuvre de ses systèmes d'isolation Termokomfort travaille en collaboration avec des sociétés spécialisées dans tout le Benelux.

voir également [www.service-cdch.be](http://www.service-cdch.be)

## **THORBIQ**

Oosteindestraat 15 C  
BE 9160 Lokeren  
T: +32 (0)9 247 00 35,  
E-Mail: info@thorbiq.com  
www.thorbiq.com



ThorbiQ est une plateforme en ligne qui mise sur l'avenir du marché AEC : la construction virtuelle ou le BIM.

Nous proposons un grand choix de services aux fabricants de produits de construction pour qu'ils puissent mettre les informations sur leurs produits virtuellement à la disposition des utilisateurs (architectes, bureaux d'études, entrepreneurs, etc.).

Pour les utilisateurs, ThorbiQ constitue dès lors une énorme valeur ajoutée : les produits virtuels sont très facilement accessibles et tenus à jour. De plus, ils peuvent être chargés directement dans les modèles virtuels.

Les utilisateurs peuvent même choisir le format, la langue et le niveau de détail.

Facile, rapide et efficace.

## **TRESPA BELGIUM BVBA**

H. Van Veldekesingel 150 B 19  
BE 3500 Hasselt  
T: +32 (0)800 15 501, F: +32 (0)800 15 503  
E-Mail: infobelgium@trespa.com  
www.trespa.com



Trespa est une entreprise internationale qui développe et produit des plaques dans un matériau de haute qualité. Ce matériau est principalement utilisé pour le revêtement de façades, les constructions et la décoration d'intérieur ainsi que pour le mobilier de laboratoire et de bureau.

Trespa International compte quelque 750 collaborateurs par le monde. Depuis 1991, le chiffre d'affaire s'est accru en moyenne de 7% l'an pour dépasser les 200 millions d'euros. L'entreprise produit plus de 6 millions de m<sup>2</sup> de plaques par an.

voir également [www.service-cdch.be](http://www.service-cdch.be)



**VEUILLEZ TROUVER L'INFORMATION DES ENTREPRISES SUIVANTES DANS CETTE DOCUMENTATION BELGE DE LA CONSTRUCTION, ET/OU VIA [DBC.COBOSYSTEMS.BE](http://DBC.COBOSYSTEMS.BE) ET/OU VIA [WWW.SERVICE-CDCH.BE](http://WWW.SERVICE-CDCH.BE)**

**URSUS**

Kunstdal 19a  
BE 9900 Eeklo  
T: +32 (0)9 21 81 789, F: +32 (0)9 21 81 785  
E-Mail: [info@ursus.be](mailto:info@ursus.be)  
[www.ursus.be](http://www.ursus.be)



Ursus se consacre entièrement à la conception et à la fabrication de matériaux de construction en aluminium sur mesure pour l'équipement d'ouvertures dans les façades (fenêtres, portes et portes de garages) ainsi que l'habillage de façades entières.

En tant que partenaire spécialisé du professionnel de la construction, Ursus offre non seulement un travail sur mesure en aluminium, mais il fournit également des produits et des applications innovants.

Toutes les solutions proposées constituent une combinaison parfaite entre esthétique et fonctionnalité.

voir également [www.service-cdch.be](http://www.service-cdch.be)

**VASCO**

Kruishoefstraat 50  
BE 3650 Dilsen  
T: +32 (0)89 79 04 11, F: +32 (0)89 79 05 00  
E-Mail: [info@vasco.eu](mailto:info@vasco.eu)  
[www.vasco.eu](http://www.vasco.eu)



VASCO est le leader de marché en radiateur pour salles de bain et, en Europe, un producteur de premier plan dans le segment des radiateurs design et décoratifs. Grâce à une technologie intelligente et un design de forme contemporain bien pensé – autant qu'intemporel – VASCO réalise des radiateurs innovants qui s'adaptent à chaque intérieur.

La recherche continue par l'entreprise de matériaux alternatifs, d'esthétiques toujours renouvelées et de méthode de production innovantes a gratifié VASCO de plusieurs prix et reconnaissances internationales.

VASCO bénéficie également d'une expérience trentenaire dans le domaine du chauffage par le sol.

voir également [www.service-cdch.be](http://www.service-cdch.be)

**VILLEROY & BOCH S.À.R.L.**

Popukierstraat 1  
BE 8800 Roeselare  
T: +32 (0)51 26 40 40  
E-Mail: [debacker.marc@villeroy-boch.com](mailto:debacker.marc@villeroy-boch.com)  
[www.villeroy-boch.com](http://www.villeroy-boch.com)

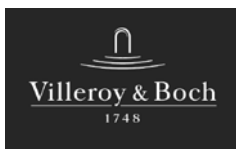

Villeroy & Boch est une des principales marques de prestige au monde pour les produits en céramique.

Depuis sa fondation en 1748, l'entreprise familiale, dont le siège se trouve à Mettlach en Allemagne, est symbole d'innovation, de tradition et de style.

La marque célèbre est présente dans 125 pays avec des produits issus des domaines de la salle de bain et du bien-être et des arts de la table.

Villeroy & Boch accompagne les architectes, les planificateurs et les architectes d'intérieur avant, pendant et après un projet - de la première ébauche de conception à la mise en pratique.

Avec la solution de système «PROJECTS», Villeroy & Boch propose des collections et produits répondant aux diverses exigences de projet et facilite l'orientation grâce aux différents segments de prix et de projets.

**WALRAVEN BVBA**

Ambachtenlaan 30  
BE 3300 Tienen  
T: +32 (0)16 82 20 40, F: +32 (0)16 82 01 86  
E-Mail: [info@walraven.be](mailto:info@walraven.be)  
[www.walraven.be](http://www.walraven.be)



Le Walraven Group, dont le siège social est établi à Mijdrecht, est une entreprise internationale comptant des établissements de production et de vente propres dans divers pays.

Les produits Walraven sont utilisés par des milliers de sociétés d'installation en Europe, en Amérique du Nord, au Moyen-Orient, en Asie et en Australie !

Nos 3 systèmes de produits :

- BIS Systèmes de fixation
- BIS Systèmes de protection feu
- BIS Systèmes pour sanitaire

voir également [www.service-cdch.be](http://www.service-cdch.be)

**WEDI**

Hollefeldstrasse 57  
DE 48282 Emschetten  
T: +49 (0)2 572 156 127, F: +49 (0)2 572 156 127  
E-Mail: [dennis.plattee@wedi.de](mailto:dennis.plattee@wedi.de)  
[www.wedi.de](http://www.wedi.de)



L'entreprise wedi GmbH établie à Emsdetten, Allemagne, est un fabricant et prestataire de systèmes leader en Europe et Amérique du Nord d'éléments de construction hydrofuges et à carreler directement.

Avec ses solutions de système innovantes et une sécurité de système garantie, wedi propose aujourd'hui à l'échelle internationale des solutions complètes durables pour les salles d'eau.

L'entreprise familiale fondée en 1983 par Helmut Wedi emploie actuellement environ 400 personnes et est présente dans plus de 30 pays.



# INDEX ALPHABETIQUE

## WITAS

Oosteindestraat 15 B  
BE 9160 Lokeren  
T: +32 (0)9 348 53 62  
E-Mail: [info@witas.be](mailto:info@witas.be)  
[www.witas.be](http://www.witas.be)



Witas se présente comme le centre de connaissance de référence pour tout ce qui concerne Autodesk Revit MEP®.

Notre solution, née de notre expertise en tant que bureau d'études spécialisé dans les aspects techniques, est orientée application et facilite, pour les utilisateurs de Revit, un emploi hyper efficace de ce logiciel avec pour conséquence des modélisations techniques, des plans et des relevés optimaux.

Grâce au Witas Localiser, qui est composé de modèles de projet et d'une bibliothèque générique de paramètres couplée à une barre d'outils dans Revit.

Pionnier du logiciel BIM destiné au secteur du placement, Witas est largement impliqué dans le développement des Revit Standards ([www.revitstandards.org](http://www.revitstandards.org)). Résultat : Witas est le partenaire idéal pour réaliser une modélisation BIM exacte.

## ZOONTJENS BV

Centaurusweg 19-25  
NL 5000 AB Tilburg  
T: +31 (0)13 537 93 79, F: +31 (0)13 455 05 27  
E-Mail: [info@zoontjens.nl](mailto:info@zoontjens.nl)  
[www.zoontjens.be](http://www.zoontjens.be)



Leader de marché au Pays-Bas, Zoontjens s'est développée en quelque 100 ans d'une entreprise familiale jusqu'à devenir un acteur international flexible. Innovateur et d'avant-garde de par, entre autres, la réalisation de la plus grande toiture-parking d'Europe, le design de dalles de béton et en pierre naturelle pour toitures, ses systèmes de dallage légers pour coursives et balcons, ses produits de sécurisation pour toiture, son expérience du travail sécurisé sur toiture plate. Zoontjens dispose de plusieurs unités de production, développe en interne ces nouveaux produits et systèmes; et acquiert, si nécessaire, des éléments spécifiques. Un engagement dès la phase de conception d'un projet est important pour s'imprégner des souhaits spécifiques du donneur d'ordre.

**voir également [www.service-cdch.be](http://www.service-cdch.be)**

## DECOUVREZ L'ELEGANCE DES GRANDES BAIES VITREES: THERMOBEL SCENA PAR AGC

Développé exclusivement par AGC, le Thermobel Scena est un double-vitrage unique caractérisé par des espaceurs transparents. Il permet aux architectes de concevoir des façades vitrées sans menuiserie apparente et d'offrir une vue optimale tout en transparence.

### Isolation, contrôle solaire, sécurité et transparence combinés

Thermobel Scena est un vitrage isolant doté d'espaceurs verticaux transparents pour des applications vitrées ne nécessitant aucuns meneaux. Ce produit est compatible avec la gamme de produits à couche AGC à basse émissivité et de contrôle solaire. Faites votre choix dans la liste d'options Thermobel et adaptez précisément les niveaux de performance du Scena à vos besoins spécifiques.

### Vous pouvez assembler Thermobel Scena avec un verre trempé et/ou feuilleté de sécurité.

Les espaceurs verticaux transparents garantissent une vue optimale combinée à une transparence maximale grâce à l'absence totale d'obstacles visuels liés à des éléments de structure.

### Invisibilité et neutralité accrues

La combinaison du Thermobel Scena avec la couche antireflet Planibel Clear-sight permet de rendre une façade de magasin littéralement « invisible ». Plus aucun encadrement vertical n'encombrera la façade vitrée et la couche Clear-sight spéciale contribuera à réduire la réflexion lumineuse sur la surface vitrée à seulement 0,8%. Le panneau de verre devient ainsi pratiquement invisible, améliorant la définition de tout objet exposé derrière lui.

### AGC Glass Europe, un leader européen en verre plat

Basé à Louvain-la-Neuve, AGC Glass Europe produit, transforme et commercialise du verre plat à destination des secteurs de la construction (vitra-



ges extérieurs et décoration intérieure), de l'automobile et des applications solaires. Il est la branche européenne d'AGC, leader mondial en verre plat. Employant environ 16.000 personnes, il dispose de plus de 100 sites industriels en Europe, de l'Espagne à la Russie.

Pour plus d'informations : [www.agc-glass.eu](http://www.agc-glass.eu) (site corporate site), [www.agc-yourglass.com](http://www.agc-yourglass.com) (verre pour la construction), [www.agc-automotive.com](http://www.agc-automotive.com) (verre pour l'automobile). ■

[www.agc-yourglass.com](http://www.agc-yourglass.com)

## BETAFENCE PRESENTE LE GABION STONEWALL

### La paroi remplie pour lutter contre la nuisance des bruits ambiants

Le jardin est souvent l'endroit où vous et votre famille recherchez le repos et la détente. Mais ce n'est malheureusement pas toujours le cas.

Des chiens aboyant dans les environs, des voisins hyperactifs mettant en œuvre leur tondeuse à gazon ou leur nettoyeuse haute pression, le bruit d'une circulation animée dans la rue, ...

Betafence vous propose une solution efficace : le Gabion Stonewall est une élégante paroi remplie pouvant être utilisée comme mesure individuelle d'amortissement du bruit.

### Recherche scientifique

En collaboration avec Betafence, l'Université de Gand a récemment effectué une étude des propriétés d'amortissement du bruit du Gabion Stonewall.

Il ressort de cette étude scientifique que le Gabion Stonewall de Betafence convient parfaitement comme solution de réduction du bruit pour particuliers dans la maison et le jardin.

Les essais, effectués sur une paroi de 160 cm de hauteur, 30 cm d'épaisseur et remplie de pierres de laves de 60/100 mm, ont en effet montré que le Gabion Stonewall réduisait le bruit d'environ 4,5 dB(A).

Gabion Stonewall : la solution d'amortissement du bruit de Betafence pour la clôture du jardin

### Conseils

Pour obtenir facilement une réduction maximale du bruit ambiant à l'aide d'un Gabion Stonewall, Betafence vous recommande ce qui suit :

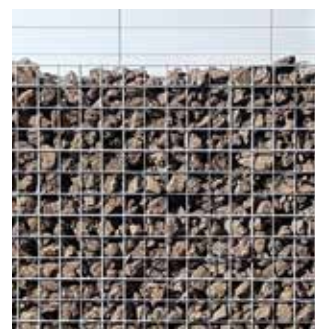

Installer la paroi remplie le plus près possible de la source du bruit, Remplissez la paroi d'une pierre poreuse, de la lave par exemple, d'un calibre le plus petit possible,

Avec une hauteur de 200 cm, la paroi remplie procure un effet d'amortissement encore meilleur,

Si vous optez pour une épaisseur moindre, il en résulte bien entendu une moindre réduction du bruit,

Pour obtenir une réduction optimale du bruit, la longueur de la paroi remplie doit former un angle de 160° par rapport au récepteur du bruit. ■

[www.betafence.be](http://www.betafence.be)

## CEMBRIT PLANK & CEMBRIT PANEL - L'EFFET NATURELLE DU BOIS

Cembrit Plank et Panel - revêtement de façade durable et esthétique en fibres-ciment, conçu pour résister à toutes les intempéries.



### Cembrit Plank:

Les planches Cembrit Plank sont utilisées comme revêtement de parois, pignon, lucarne, planche de rive ou avant, pour n'en nommer que quelques-uns. Le revêtement de façade idéal pour le remplacement de bois à entretien intensif comme les planches et panneaux en bois.

Cembrit Plank et Panel ont une couche de finition colorée et durable pour une résistance maximale à toutes les intempéries.

Le Cembrit Plank et Panel sont couverts par une garantie de 15ans.

### Cembrit Panel:

Idéal pour usage à des endroits à accessibilité difficile/ difficiles à atteindre, et pour remplacer le bois aux endroits souvent exposés à la pluie et l'humidité, tels que des planches de rive et fenêtres de toit.

Le fibres-ciment ne pourrit pas, ne moisit pas, ne se délamine pas et n'attire aucune vermine.

Une solution durable pour de multiples applications extérieures.

### Propriétés Plank

- Longueur 3600mm
- Largeur 180mm
- Épaisseur 8mm
- Poids aire unit 7,75 kg
- Surface Cedar/Lisse

- Consommation 1,85 pcs /m2 utile
- 19 couleurs Cedar
- 5 couleurs Lisse
- Palette de chantier maniable 84 pcs
- Sangler par 4 planches

### Propriétés Panel

- Longueur 3050mm
- Largeur 1220mm
- Épaisseur 8mm
- Poids (pc) 44,59 kg
- Surface Cedar/Lisse
- 0,27 pcs par m2 utile
- 5 couleurs Cedar/Lisse

Les principaux atouts de Cembrit Plank et Panel sont :

- 15 ans de garantie
- Effet naturel à maintenance réduite
- Exceptionnellement durable
- Gamme et accessoires attractifs
- EN 12467:2012 - catégorie A2. ■

[www.cembrit.be](http://www.cembrit.be)

# NOUVEAUTES 2017-2018

## RETROSTEEL, DES PORTES ET FENETRES EN ACIER AVEC UN LOOK RETRO.

### Retour à la simplicité d'antan ...

Sous le nom Retrosteel Dejong présente deux séries de profilés non-isolés très étroits en acier laminé à chaud pour portes et fenêtres. Des éléments vitrés en Retrosteel peuvent créer une grande transparence et beaucoup de lumière dans la maison. En plus de la série W20 (hauteur 31,8mm), il y a la

série de profilés MW40 avec une hauteur de 42mm, adapté pour des vitrages isolants. Les profilés Retrosteel permettent aussi la rénovation d'anciens bâtiments. ■

[www.dejong.com](http://www.dejong.com)



## TAPIS DE PROPRETE AVEC STRUCTURE DE FIL BOUCLE



Le nouveau tapis de propreté Care de chez emco se distingue par une structure de fils bouclés au lieu d'une structure de velours. Son brillant contribue à l'aspect très particulier de cette série par rapport aux dix autres séries exclusives de tapis de propreté d'emco.

Le tapis de propreté Care d'emco convient pour une utilisation à l'intérieur, par exemple dans des hôtels, bâtiments publics, bâtiments administratifs et centres de soins de santé. Outre pour une utilisation individuelle, ces tapis de propreté sont également parfaits en tant que 3e zone dans le système de tapis d'entrée le plus efficace qui soit : le système de tapis d'entrée avec nettoyage en 3 zones. Ces tapis veillent toujours à une rétention efficace de l'humidité et des restes de saletés, protégeant ainsi plus longtemps les sols derrière les tapis. Le tapis Care d'emco peut être noyé dans le sol mais aussi être mis en place comme tapis dans un cadre. La largeur du rouleau est de 200 cm (cadre compris). emco livre cette série en couleur anthracite unique et en deux couleurs de gris, de marron, de beige et de bleu. La structure de fil de qualité supérieure permet à cette série de s'inscrire dans une classe de confort élevée (LC3) et de supporter une utilisation intensive, avec les roulettes des sièges de bureau et des déambulateurs. Le matériau est antistatique en permanence, satisfait à la norme antidérapante EN 13893 et à la classe d'incendie Cfl-s1 conformément à la norme EN13501-1.

Laissez-vous inspirer par la nouvelle boîte d'échantillons contenant les onze séries exclusives de tapis de propreté.

Information :  
emco Benelux B.V.  
Tél. : +32 56 22 49 78  
[bouwtechniek@benelux.emco.de](mailto:bouwtechniek@benelux.emco.de)  
[www.emco-bau.com](http://www.emco-bau.com) ■

[www.emco-bau.com](http://www.emco-bau.com)

## DECOUVREZ SKYFOLD® - DES CLOISONS MOBILES VERTICALES QUI CONJUGENT DESIGN ET PERFORMANCE, MODULARITE ET ACOUSTIQUE.

Verticales et autorétractables, les cloisons Skyfold réinventent l'art de créer, de configurer et d'aménager l'espace. Construits sur mesure, les systèmes sont complètement automatisés et se rangent dans le plafond d'un simple tour de clé (et une pousse sur bouton)

- Des murs acoustiques surpassant les normes de l'industrie
- Des séparateurs d'espace autorétractables et sur mesure
- Des éléments de décor distinctifs au design personnalisable

La gamme FDS/Skyfold compte trois exécutions:

- SÉRIE CLASSIC Le nec plus ultra de l'insonorisation phonique et du confort acoustique
- SÉRIE ZENITH Une technologie de pointe au service d'une innovation verticale
- MIRAGE Des panneaux transparents pour laisser passer la lumière partout (>Pour info supplémentaire, voir l'info produits et sur WWW.FDS.BE)

### 10 Bonnes raisons de choisir SKYFOLD®

- La performance acoustique: toutes les cloisons Skyfold présentent des indices d'insonorisation supérieurs aux normes de l'industrie. De plus, les qualités acoustiques mesurées s'appliquent à l'ensemble du système installé, pas juste aux panneaux pris séparément.
- La simplicité : systèmes électriques fonctionnant automatiquement avec un simple tour de clé!
- Le gain d'espace : les cloisons se rétractent dans le plafond lorsqu'elles ne sont pas utilisées, il n'y a pas de surface utile perdue au sol.
- Le design : aucun mécanisme apparent, pas de rail au sol ou sur les murs et un style entièrement personnalisable grâce à une vaste palette de matériaux et de finis qui peuvent être combinés les uns aux autres.
- L'économie : nécessite peu de main-d'œuvre et peu d'entretien.
- La rapidité : Skyfold permet de reconfigurer tout un espace en quelques minutes seulement

- La discrétion : mouvements silencieux qui permettent de créer une salle de banquet
- sans déranger la conférence qui se tient juste à côté!
- La légèreté : grâce à une structure ingénieuse nécessitant peu d'acier proilé, les cloisons Skyfold sont plus légères que les systèmes traditionnels.
- La flexibilité : systèmes construits sur mesure qui s'adaptent à tous les environnements, petits ou grands, simples ou complexes (gymnases, auditoriums en pente
- ou en escaliers, etc.).
- La fiabilité : cloisons conçues et fabriquées pour résister à une utilisation intensive et ce, pendant de nombreuses années. La performance acoustique est même garantie pour 10 ans, ce qui est exceptionnel sur le marché!

### Skyfold est membre du US Green Building Council (USGBC).

Grâce à son système de certification LEED (Leadership in Energy and Environmental Design), cet organisme encourage la conception et la construction d'immeubles écologiques, socialement

responsables et qui contribuent à améliorer la qualité de vie des occupants et le bien-être des collectivités. Pour obtenir la certification LEED de leurs projets, les architectes et acheteurs optant pour les cloisons mobiles Skyfold peuvent utiliser les données ci-dessous.

Skyfold est ére de faire sa part pour protéger l'environnement de la planète en utilisant des matériaux recyclés chaque fois que cela est possible.

Matières recyclées : jusqu'à 97 %  
Postconsommation : jusqu'à 27 %  
Préconsommation : jusqu'à 50 % ■

[www.fds.be](http://www.fds.be)



## LE NOUVEAU RECEVEUR DE DOUCHE AVEC SURFACE EN MATERIAU

### MINERAL SANS JOINT JACKOBOARD AQUA READY



#### JACKOBOARD Aqua Ready offre une excellente alternative aux receveurs de douches synthétiques.

La facilité d'entretien, le poids, la résistance et l'accessibilité déterminent la praticité d'un receveur de douche. Facile à poser, JACKOBOARD Aqua Ready se révèle également très léger avec ses 7,5 kg. Il est composé d'une surface en matériau minéral à base de résine acrylique. Le tout est solidaire d'un panneau en polystyrène extrudé (XPS). Cette surface en matériau minéral sans joint offre nettement plus de résistance à la compression et aux chocs qu'une surface synthétique. Son bel aspect sobre et de plain-pied garantit l'accessibilité aux fauteuils roulants. Associé à la grille en acier inoxydable fournie, JACKOBOARD Aqua Ready assure un design haut de gamme à l'espace de douche.

#### Surface réparable et parfaitement étanche

Une bande d'étanchéité sur les deux côtés est intégrée dans le receveur de douche et garantit une mise en œuvre propre et sûre. De plus, sa surface sans joint facilite le nettoyage. Finies les accumulations de résidus de savon sur les joints et les moisissures.

Autre point fort, sa surface réparable peut être rendue rugueuse à l'aide d'une éponge abrasive et retrouve ainsi son état d'origine.

#### Une gamme de receveurs pour le neuf et la rénovation

Avec sa gamme JACKOBOARD Aqua, JACKON Insulation propose une grande variété de receveurs de douche. Ils s'adaptent à toutes les configurations en assurant une étanchéité optimale. JACKOBOARD Aqua Line pro est compatible avec tous les types de carrelages de 6 à 21 mm d'épaisseur et JACKOBOARD Aqua Flat s'intègre dans les planchers en bois. Conçus pour l'installation en neuf ou en rénovation, ces receveurs de la gamme JACKOBOARD Aqua sont prêts à carreler.

#### Informations techniques JACKOBOARD Aqua Ready :

Dimensions : 90 x 90 cm, 140 x 90 cm

Epaisseur : 4,4 cm

Poids : 7,5 kg (90 x 90 cm)

Pour plus d'informations, rendez-vous sur [www.jackon-insulation.fr](http://www.jackon-insulation.fr)

[www.jackon-insulation.com](http://www.jackon-insulation.com)



## NOUVEAU SITE WEB POUR LA NOUVELLE FENÊTRE DE TOIT PLAT REVOLUTIONNAIRE

### ILLUMY

#### www.illumy.be propose des outils en ligne pour les professionnels de la construction

Nous aurons le plaisir de vous faire découvrir l'innovation « Illumy by Luxlight » lors du Belgian Roof Day qui se tiendra le 24 novembre prochain. Après avoir lancé « Illumy by Luxlight » sur le marché belge en 2016, Luxlight présente désormais un site web flambant neuf, riche en caractéristiques bien pratiques à l'intention des professionnels de la construction. Le système breveté Illumy laisse passer une quantité de lumière naturelle largement supérieure à celle de tous les lanternes, fenêtres de toit et verrières du marché. Son secret ? Son vitrage unique Crystall HR++ triple glazing et ses dimensions (jusqu'à 12 m<sup>2</sup>). Illumy se distingue également de ses concurrents par sa légèreté, ses lignes épurées et son éclairage d'ambiance LED intégré. La valeur Uw convient aux maisons basse énergie et même aux constructions passives.

#### « Jour et nuit sous une nouvelle luminosité »

Illumy by Luxlight est la plus grande innovation de ces dernières années dans le domaine de la lumière naturelle. L'idée qui sous-tend le concept est claire : la lumière du jour est agréable et bonne pour la santé. Contrairement à d'autres fabricants, Luxlight utilise le triple vitrage Crystall HR++ triple glazing, la technologie qui laisse entrer le plus de lumière du jour (FL 75 %) – et de loin – et qui offre la couleur de lumière la plus naturelle (Ra 97 %).



Le verre translucide laisse passer une quantité généreuse de lumière du jour ainsi que la chaleur du soleil (valeur  $g = 0,52$ ). La valeur Ug de 6 W/m<sup>2</sup> K garantit, quant à elle, des résultats impressionnants en termes de pouvoir isolant. Fort de grandes dimensions (de 1,7 à plus de 12 m<sup>2</sup>) et d'un système de connexion breveté basé sur un vitrage structurel, le dispositif laisse pénétrer un maximum de lumière du jour. Le store plissé isolant rend cette fenêtre de toit adaptée aux constructions passives en ramenant la valeur Uw à 0,59 W/m<sup>2</sup> K. Cerise sur le gâteau : la fenêtre présente un éclairage d'ambiance artificiel à bande LED intégrée allant du cool white au warm white. Les composants électroniques de la fenêtre de toit (store plissé, éclairage et store anti-solaire en option) sont commandés via une seule télécommande et peuvent être connectés au système domotique Somfy. La surchauffe est un problème bien connu des habitations passives et basse énergie. Elle incite à opter pour des vitrages de plus petite taille laissant pénétrer une faible quantité de lumière du jour. Les constructions modernes, quant à elles, invitent souvent à la pose de vitrages de grandes dimensions (triple vitrage très lourd) qui sont tout sauf pratiques en termes d'installation (grue et pare-soleil coûteux). L'innovation de Illumy by Luxlight réside dans des constructions légères à encaster qui laissent pénétrer une lumière généreuse et assurent une excellente isolation tout en laissant passer un maximum de chaleur du soleil ou, au contraire, en la contrant grâce aux stores anti-solaires. C'est cette combinaison unique qui confère à cette technologie sa grande valeur ajoutée. Bref : Illumy by Luxlight est une solution élégante pour profiter des bienfaits de la lumière du jour. Elle convient parfaitement aux nouvelles constructions et aux rénovations. Afin de simplifier la tâche de l'architecte, de l'entrepreneur ou du couvreur, le site web [www.illumy.be](http://www.illumy.be) s'est doté d'outils complémentaires.

#### Illumy by Luxlight

3 modèles

- Toit pupitre contre le mur : dans une annexe de l'habitation, contre le mur extérieur existant. La lumière du jour peut ainsi pénétrer en profondeur dans l'habitation.
- Toit pupitre indépendant : se positionne librement sur le toit plat afin que la lumière du jour entre là où elle est souhaitée.
- Toit en bâtière : un toit indépendant, en forme de tente, avec pour résultat un aspect symétrique. Ses mesures plus généreuses permettent de créer un effet plus vaste au regard.

Tous les modèles sont disponibles en six formats standard.

- Montage gratuit.
- 10 ans de garantie.

Prix pour la dimension minimale de 1,7 m<sup>2</sup> (toit pupitre) : 3 290 € HTVA, installation comprise.

[www.luxlight.eu](http://www.luxlight.eu)



## DES SOLS IMPRESSIONNANTS : « EXPRESS WITH IMPRESS »

Moduleo lance une collection design de vinyles de luxe avec une impression en relief hyperréaliste

Avec un look & feel authentique, Moduleo Impress est depuis longtemps synonyme de revêtements de sol surprenants. Maintenant que la tendance des intérieurs uniques et personnels s'accroît, la marque lance « Express with Impress », une collection design de grande qualité. Cette collection apporte une nouvelle dimension aux sols en vinyle de luxe et se base sur une technologie spécialement conçue pour une impression en relief inégalée.

Cette année, Moduleo écrit un nouveau chapitre dans sa collection Impress : Express with Impress. Ces sols en vinyle de luxe impressionnent trois fois plus grâce à leurs motifs naturels, leur structure tangible et leur relief hyperréaliste – vous sentez véritablement la profondeur des nervures, des lignes et des nœuds. Les planches se voient, en outre, complétées par une collection de dalles, pour encore plus de liberté en matière de design.

Cindy Van Moorleghem, Brand Manager de Moduleo : « Express with Impress est axée sur la structure, l'originalité et la diversité. Cette collection constitue une étape vraiment importante dans l'univers des revêtements de sol. »

La collection se divise en deux catégories : Naturally Impressive Floors et Expressive Floors, toutes deux adaptées à un usage résidentiel et commercial. Moduleo joue là ses meilleurs atouts : une qualité durable, un placement rapide et un entretien aisé.

### • Naturally Impressive Floors

Moduleo amène la richesse et la beauté de la nature à l'intérieur. Avec une précision inégalée, rendue possible grâce à des investissements massifs dans la recherche et le développement, de longues années d'expérience et une technologie de pointe. Chaque détail prend vie et confère aux sols Impress un pouvoir décoratif sans précédent, en créant ainsi un intérieur intemporel.

Trois authentiques motifs bois (Laurel Oak, Santa Cruz Oak, Sierra Oak) et un motif ardoise (Mustang Slate) viennent s'ajouter aux classiques à succès Country Oak, Mountain Oak et Castle Oak.

Laurel Oak reflète le calme et l'élégance à l'état pur. Il se décline dans une palette de coloris pastel, gage d'un intérieur empreint de classe et de sérénité.

Avec la touche industrielle de Santa Cruz Oak, Moduleo s'engage sur un chemin pour le moins audacieux : celui des métaux et des nuances indigo. La diversité du motif confère un puissant cachet décoratif au sol.

Avec son caractère rustique tout en douceur et son style raffiné, Sierra Oak est un choix intemporel doté du charme d'un véritable parquet.

Avec Mustang Slate, Moduleo revient au sol classique et naturel. La structure légère des ardoises brutes donne un rendu luxueux.

### • Expressive Floors

En plus des motifs ardoise et chêne plus vrai que nature, Moduleo dote sa collection Impress de motifs abstraits et expressifs. Résultat : des sols en vinyle de luxe originaux, gage d'une personnalisation maximale de l'intérieur. En effet, chaque planche ou chaque dalle de la collection est différente, ce qui permet un placement aléatoire. Grâce à la technologie, il est également possible d'opter, au sein d'un même motif, pour des combinaisons prédéfinies de diverses planches et dalles assorties.

En proposant des motifs expressifs et 12 nouvelles teintes d'Expressive Floors, Moduleo cible un public attentif aux tendances et à la mode.

Avec Mystical, Impress s'aventure sur le terrain encore inexploré du bois entremêlé de tissu. Cette approche mise sur des motifs, des compositions et des associations de couleurs osés.

Avec l'abstrait Shades, Moduleo se tourne vers la tendance de la botanique et du bois tropical : l'effet de bois travaillé au laser donne un jeu de lignes ludique et équilibré.

Le motif en point de Hongrie de Bohemian confère aux intérieurs une touche à la fois expressive, éclectique et épurée. Ce motif à chevrons gagne énormément en popularité.

Le géométrique Jumble Stone surfe, quant à lui, sur la tendance 3D : la conception en 2D masque ici une structure en 3D qui apporte une dimension graphique supplémentaire aux dalles. La combinaison du ton sur ton récurrent et des teintes pastel douces crée un rendu particulièrement raffiné, qui s'accompagne d'une touche moderne et minimaliste.

### À propos d'IVC Group

Fondé en 1997, IVC Group est le plus grand fabricant européen de sols en vinyle de luxe (LVT) et de vinyle résidentiel sur rouleau. Avec 1 500 collaborateurs répartis dans 6 unités de production en Belgique, au Luxembourg et aux États-Unis, IVC Group développe et produit chaque année un peu plus de 100 millions de m<sup>2</sup> de sols en vinyle.

Le portefeuille de produits renferme 4 marques : Leoline® (sols résidentiels en vinyle sur rouleau), Itec® (sols en vinyle sur rouleau pour le bâtiment), Moduleo® (sols en vinyle modulaire de haute qualité pour une utilisation résidentielle ou des projets) et Xtrafloor® (accessoires pour sols en vinyle et LVT). Depuis 2005, IVC Group fait partie de l'entreprise américaine cotée en Bourse Mohawk Industries Inc., le leader du marché mondial des revêtements de sol.

[www.moduleo.com](http://www.moduleo.com)



## LES PANNEAUX SOLAIRES DÉPARMENT LA TOITURE ? PAS AVEC MONIER !

Dans les nouvelles constructions comme pour les rénovations, les panneaux solaires sont un pilier important. Cependant, pour certains le pas est encore trop grand à franchir, qui considèrent que les panneaux solaires déparent la toiture. Mais voilà que le spécialiste en couvertures de toiture Monier renvoie cet argument au panier avec le lancement du système intégré VI90 PV en combinaison avec les tuiles Signy.

### EN CONNAISSANCE DE TOITURE

En tant que fournisseur de solutions totales pour la toiture – tuiles, composants de système de toiture, isolation et systèmes d'énergie solaire – Monier est depuis longtemps le partenaire par excellence pour réaliser une toiture durable et à efficacité énergétique, sans que l'esthétique en pâtisse. Au contraire.

Le modèle de tuile Signy® et son système VI90 PV intégré spécialement développé pour ce modèle de tuiles, en est la meilleure preuve.

### TUILE DESIGN SIGNY

Le modèle de tuile Signy est un des plus appréciés de la gamme de Monier. Signy est une tuile plate de grand format au nez raffiné. Les tuiles se déclinent en rouge naturel, rustique, moka et double black mat et peuvent être posées en ligne droite ou appareillage décalé. Le jeu des lignes est alors très différent.

En plus de l'aspect esthétique, le développement technique de la tuile Signy est particulièrement soigné avec un double emboîtement de tête et latéral.

### SYSTÈME INTÉGRÉ VI90 PV SUR LES TOITURES SIGNY

Si le modèle de tuile Signy se distingue par sa qualité et son design soigné, les panneaux solaires qui s'y posent ne peuvent en aucun cas la déparer ! Raison pour laquelle Monier a développé avec le système VI90 PV un module PV spécifiquement pour les tuiles de Monier, dont la Signy.

Mission accomplie, semble-t-il. Car avec le système intégré VI90 PV, les capteurs solaires ne sont pas posés sur les tuiles, mais parfaitement intégrés visuellement dans la toiture, en remplacement des tuiles. Combinés avec les



tuiles plates Signy, les versants de toiture répondent aux exigences esthétiques les plus élevées.

En plus de l'intégration visuelle parfaite, Monier a veillé à ce que les modules VI90 PV remplissent également le rôle fonctionnel des tuiles. Les modules sont fixés de manière à résister aux tempêtes, sont 100% résistants à la pluie et sont parfaitement ventilés à l'arrière.

Le système intégré VI90 PV de Monier est léger et facile à mettre en œuvre.

[www.monier.be](http://www.monier.be)

## PARTHOS FRANCE A LA COMMANDE POUR MURS MOBILES A PLACER DANS LE PARC

### DES EXPOSITIONS DE TOULOUSE METROPOLE



Parthos France a une commande pour 2,7 millions d'Euros de murs mobiles à placer dans Le Parc des Expositions de Toulouse Métropole.

Au total, Parthos va livrer 16 murs mobiles spectaculaires dans le domaine R&D, la conception, et organiser les zones d'utilisation dans

le Hall de Conventions. Seront notamment installés des murs mobiles Parthos Palace semi-automatiques de 60 mètres de long et de 13 mètres de haut. De plus, une paroi coulissante Parthos XXL de 6 mètre et la pièce maîtresse est un mur de verre mobile Parthos Transpalace de 145 mètres de large sur 6 mètres de haut avec 60 minutes résistant au feu (EI60).

Pour Parthos B.V., ce n'est certainement pas la première mission de grande envergure. Auparavant déjà, l'entreprise a livré des murs mobiles géants au centre hôtelier et des expositions Marina Bay Sands de Singapour, à la Deutsche Messe de Francfort et au parc des expositions de Strasbourg.

Le Parc des Expositions de Toulouse Métropole, dirigé par l'architecte Rem Koolhaas (architecte chez OMA (NL) sera composé de trois parties principales : un espace d'exposition, un parking et une salle de congrès. <http://oma.eu/projects/parc-des-expositions>

Ce méga-projet est situé à côté de l'aéroport de Toulouse Blagnac. Toulouse est la ville enregistrant la croissance économique la plus rapide en France.

Photo : des parois Parthos à Hannover Messe

[www.parthos.be](http://www.parthos.be)

**EN PLEINE FORME - LA FAÇADE TEXTILE 3D OFFRE DES POSSIBILITES**

**D'AMENAGEMENT TOUT A FAIT FASCINANTES**



Avec « This is Holland », le paysage muséal d'Amsterdam compte désormais une nouvelle attraction. En effet, depuis l'automne 2017, l'histoire de la Hollande y est présentée d'une manière fascinante. La présentation numérique des Pays-Bas vus du ciel constitue le temps fort de cette nouvelle attraction. L'animation est un mélange raffiné de simulation 3D et de technologie des mouvements d'un simulateur de vol permettant d'associer le plaisir du visiteur à la présentation de ce pays situé en grande partie sous le niveau de la mer.

#### Rénovation à l'aide d'une façade textile arrondie

La tour du bâtiment de 24 m de hauteur accueillait auparavant les locaux du groupe Shell qui ont été graduellement réaffectés dans le cadre d'un plan d'urbanisme. Le volume se répartit en 3 niveaux positionnés sur un socle entièrement vitré. Pour obtenir un effet visuel à distance spécialement réussi, la structure du bâtiment a été dotée d'une façade microclimatique particulièrement attractive. Le bureau d'architectes Mopet Architects a choisi une façade ventilée constituée de la membrane colorée Stamisol Color et du revêtement de façade Soltis FT : un matériau composite réticulaire tendu



dans un cadre en aluminium modifiant la couleur des lés du 2ème niveau. Des parallélogrammes constituent la trame de la façade, ce qui apporte une réelle dynamique vers le haut au bâtiment.

#### Système de protection de la façade

Malgré une très grande liberté de conception, les architectes et les façadiers ont évidemment dû prendre en compte les questions de sécurité de l'enveloppe du bâtiment. La membrane suisse Stamisol Color, résistante aux UV et aux intempéries et dotée d'une haute isolation thermique, s'avère particulièrement adaptée à ce projet. Ce produit fortement ajouré garantit une température ambiante et une évacuation de l'humidité résiduelle optimales. La garantie de 10 ans comprenant non seulement le remplacement des matériaux, le cas échéant, mais également l'ensemble des travaux de remise en service de la façade constitue également un atout majeur du Stamisol Color.

#### Un matériau de façade idéal pour un modelage exceptionnel

Pour cette structure arrondie, la membrane Soltis FT a été véritablement la solution idéale, car elle permettait de créer, par ses propriétés flexibles, son faible poids et une malléabilité quasiment infinie, des formes aux lignes ondoyantes, et convenait ainsi parfaitement à ce projet constitué d'éléments de façade à double courbure. La haute qualité des membranes composites garantie par une grande stabilité dimensionnelle et une forte résistance à la rupture et aux UV, permet en outre de travailler sur des projets de grande envergure. Ce projet de façade aux mille facettes parfaitement intégrée à ce musée innovant a pu voir le jour grâce aux solutions Serge Ferrari.

Informations relatives au projet

Utilisateur : This is Holland BV

Maître d'ouvrage : J.P. van Eesteren

Matériaux de la façade : Membrane Stamisol Color de Serge Ferrari

Revêtement de la façade Soltis FT381 de Serge Ferrari

Architecte : Mopet Architecten

Installation de la façade : Buitink Technology

Photo's: © Buitink Technology

[www.sergeferrari.com](http://www.sergeferrari.com)

## LES PANNEAUX DE FAÇADE DE STENI SONT ASSORTIS D'UNE GARANTIE DE 40 ANS

Si les panneaux de façade de STENI offrent une garantie de pas moins de 40 ans, leur espérance de vie prouvée est supérieure à 60 ans (SINTEF).

Les panneaux sont réalisés en composite polymère renforcé de fibres de verre, une combinaison de matériaux aux propriétés diverses qui, ensemble, donnent un produit fini à la longévité élevée et à l'extrême résistance. Le composite polymère est de plus en plus utilisé dans la construction automobile, navale et aérienne, et dans la fabrication de produits exposés à des charges intenses.

Les panneaux de façade de STENI peuvent être placés à tout moment de l'année, quelles que soient les conditions météo et la température. Ils sont imperméables et résistants au gel et peuvent rester longtemps submergés sans s'abîmer.



Les plaques sont parfaitement protégées contre le soleil, l'eau et le sel

### Steni, une multitude de surfaces et de brillances

Les panneaux de façade de STENI permettent de jouer avec les couleurs, les associations de teintes et de textures, pour que chaque immeuble revête une apparence unique.

Vous avez le choix parmi 60 couleurs standard, la plupart se déclinant dans trois niveaux de brillance, ou pouvez commander une teinte personnalisée sur la base des nuanciers NCS/RAL, dans la gamme STENI Colour. La gamme STENI Nature comporte 11 teintes de pierre naturelle dans quatre granularités différentes, et enfin avec STENI Vision, vous obtiendrez l'image, le gabarit ou la forme que vous voulez !

Vous aimeriez mélanger les genres ? Le noyau des panneaux étant toujours le même, on peut varier à l'infini les surfaces sélectionnées. À vous de jouer !

## UNE FAÇADE REUSSIT LE TEST DU GO-KART PILOTE PAR DES ENFANTS

### La façade STENI d'une crèche de Køge (Danemark) passe le test haut la main



Quand la commune de Køge au Danemark a débuté la construction de la crèche Valhalla, elle a eu recours à une méthode innovante et peu conventionnelle pour choisir ses matériaux : le test du go-kart.

« Nous avons imaginé cet essai parce que nous avions déjà eu plusieurs expériences malheureuses avec des matériaux de façade en ciment-fibre. Ils se fissaient quand les enfants s'y cognaient en pilotant leurs go-karts, des engins que l'on trouve dans la plupart des crèches », explique Anette Kaae Bødker, chef de projet du service construction de Køge.

Le test du go-kart est très simple : les enfants d'une école, d'un accueil extrascolaire ou d'un club sportif ont l'autorisation de « rentrer dans » les panneaux de façade avec le go-kart mis à leur disposition.

Un mur test a été érigé, qui était déjà là depuis quelques temps quand Anette Kaae Bødker et ses collègues sont venus examiner comment la façade STENI avait résisté à ce test.

Les panneaux STENI avaient brillamment passé l'examen, à la grande joie du service des travaux. C'est ainsi que les panneaux de façade STENI ont été choisis.

Aujourd'hui encore, on peut voir que la façade courbe, verte et noire, de la crèche Valhalla conserve sa belle apparence, malgré les « travaux » qu'y effectuent chaque jour plus de 140 adultes et enfants.

[www.steni.nl](http://www.steni.nl)

## TECHCOMLIGHT PRESENTE LES CONDUITS DE LUMIERE M74 ET RENOUVELLE CES

### TEXTES POUR CAHIER DES CHARGES



Le système de lumière du jour M74 est conçu pour les espaces (industriels) élevés, comme des usines

Le système de lumière du jour, conçu pour les espaces élevés, a un diamètre de 74 cm.

L'amplificateur dirige la lumière à travers 36 facettes réfléchissantes fortement vers le bas. Le système est optimisé pour maximaliser la capturation de la lumière du jour, même en plein soleil.



Techcomlight propose des nouvelles textes pour cahier des charges pour :

- Serie 160 - système de lumière du jour Ø 25 cm jusqu'à 4 m, valeur d'isolation 1.3 Kw
- Serie 290 - système de lumière du jour Ø 35 cm jusqu'à 7 m, valeur d'isolation 1.3 Kw
- ECO 160 - système de lumière du jour isolées, Ø 25 cm jusqu'à 4 m, valeur d'isolation 0.5 KW
- ECO 290 - système de lumière du jour isolées, Ø 35 cm jusqu'à 7 m, valeur d'isolation 0.7 KW
- Serie 330 - système de lumière du jour Ø 53 cm, pour bureaux et magasins
- Serie 750 - système de lumière du jour Ø 53 cm, pour bureaux et magasins
- M74 DS - système de lumière du jour Ø 74 cm pour les espaces (industriels) élevés

[www.solatube.be](http://www.solatube.be)

## LE SYSTEME DE SERTISSAGE DES CONDUITES EN ACIER LOURD REALISE UNE

### ECONOMIE DE 80 POUR CENT SUR LE TEMPS NECESSAIRE AU SOUDAGE

**Le système Megapress XL de Viega permet de raccorder en quelques secondes les tubes en acier, diamètre jusqu'à 4 pouces**

Le système Viega Megapress permet de raccorder par sertissage des tubes et conduites en acier lourd, ayant une section de  $\frac{3}{8}$  à 2 pouces. Désormais, avec le nouveau raccord XL, il est possible également d'utiliser le système Megapress pour la réalisation de grandes installations. Viega a développé le Pressgun-Press Booster, qui permet de sertir en quelques secondes les tubes de plus grande section (2 ½, 3 et 4 pouces).

Souvent encore, les installations de conduites en acier lourd, selon les normes NBN EN 10255, NBN EN 10220/10216-1 et NBN EN 10220/10217-1,



sont assemblées par soudage ; dans quelques cas, les tubes sont assemblés soit par raccords filetés, soit par manchons d'accouplement. Grâce à Viega, la technique du sertissage à froid commence également à s'établir dans le domaine de l'assemblage des grandes installations. Normalement, le système Megapress est prévu pour permettre de raccorder par sertissage des conduites en acier lourd et rugueux, pour autant que la section des tubes ne dépasse pas 2 pouces. En quelques secondes et sans produire de flamme ouverte, et donc sans risque d'incendie, cette technique permet de raccorder des tuyaux épais, en toute sécurité et de manière fiable, pour réaliser une installation qui peut être mise sous pression maximale tout de suite après le sertissage. Mais dorénavant, avec l'extension Megapress XL, les avantages de la technique de sertissage à froid s'appliquent également aux tubes d'acier lourd ayant une section de 2 ½, 3 et 4 pouces.

**Sertissage : 80 pour cent plus rapide que le soudage**

Dans le cas des raccords Megapress XL, le sertissage est réalisé avec l'outil Press Booster, compatible avec toutes les machines à sertir Viega Type 2 jusqu'à Pressgun 5. Avec cet amplificateur de la force de sertissage, développé spécifiquement pour les grands diamètres, il est possible de sertir en quelques secondes les nouveaux raccords XL. Selon la section des tubes, le gain de temps, en comparaison avec la technique du soudage, peut atteindre jusqu'à 80 pour cent.

En raison de son faible poids, de la bandoulière de support, et de l'équilibrage ergonomique de la poignée, le Pressgun-Press Booster est facile à utiliser en toute sécurité. Le montage des tubes et conduites de grand diamètre, jusqu'à 4 pouces – il s'agit souvent d'un travail réalisé en hauteur et dans un espace restreint – devient ainsi nettement plus facile.

[www.viega.be](http://www.viega.be)

DÉCOUVREZ LES DERNIÈRES INNOVATIONS TRESPA

**COMMANDEZ DES  
ÉCHANTILLONS GRATUITS  
SUR TRESPA.COM**

**NOUVEAU**

**TRESPA® METEON® LUMEN DIFFUSE**  
Finition Diffuse pour un effet résolument mat

**TRESPA® METEON®**

## ET L'IMAGINATION PREND CORPS

Forte de plus de 55 ans d'expérience, Trespa est internationalement reconnue comme un développeur de premier plan dans le domaine des panneaux stratifiés haut de gamme pour applications extérieures. Les finitions et décors novateurs des nouvelles collections Trespa sont le fruit de notre volonté permanente d'innover et invitent à repenser l'utilisation de l'environnement, de la forme, de la lumière et de la couleur. Quels produits, quelles associations sauront vous inspirer et vous inviter à donner vie à vos idées ?

**TRESPA BELGIUM**

Tél : 0800 15501

Info.Benelux@Trespa.com

Grand Duché de Luxembourg

Tél : +31 (0) 495 458 308

**Think Trespa**

TRESPA®

## AGC GLASS EUROPE

Avenue Jean Monnet 4

BE 1348 Louvain-La-Neuve

Tél.: 02 409 30 00

Fax : 02 672 44 62

Sales.belux@eu.agc.com • www.yourglass.com

**AGC**  
GLASS UNLIMITED



© AGC



© Halio

### Données d'entreprise

AGC Glass Europe - un leader européen en verre plat Basé à Louvain-La-Neuve (Belgique), AGC Glass Europe produit, transforme et distribue du verre plat à destination des secteurs de la construction (vitrage extérieur et décoration intérieure), de l'automobile (verre d'origine et de remplacement) et du solaire. Il est la branche européenne du groupe AGC Glass, premier producteur mondial en verre plat.



Sa signature "Glass Unlimited" traduit les possibilités offertes par:

- le matériau verre répondant à un éventail croissant de fonctions (confort, maîtrise de l'énergie, santé et sécurité, esthétique et durabilité) ;
- les innovations en produits et process, nées de sa recherche soutenue dans les technologies verrières de pointe;
- son appareil industriel constitué de plus de 100 sites en Europe, de l'Espagne à la Russie ;
- son réseau commercial étendu au monde entier;
- 14.500 collaborateurs axées sur les clients.

AGC Glass Europe offre des solutions de verre architectural illimitées pour façades en vue de l'impact environnemental, esthétique et, non des moindres, la facilité de traitement. Il est même possible de combiner plusieurs fonctions dans un seul et même vitrage.

Transparence - Lumière, Transparence  
*Combinez la transparence avec l'esthétique*

Vitrage isolants

*Vitrage isolants à isolation thermique et à contrôle solaire*

Aspect extérieur - garde-corps

*Créer de l'harmonie ou le contraste dans une façade*

Conception et architecture

*Des solutions innovantes et créatives*

Sécurité - Protection des personnes

*Protection des personnes et des biens, pare-balles*

Contrôle solaire

*Contrôler la quantité d'énergie solaire qui pénètre dans un bâtiment.*





Oudestraat 11

BE 1910 Kampenhout

Tél.: 016 61 72 62

Fax: 016 61 72 81

info@apok.be • www.apok.be



## Données d'entreprise

APOK fut un fabricant belge éminent de systèmes non-ferreux d'évacuation d'eaux pluviales avec une expérience de plus de 60 ans dans le monde de couvreurs de toiture. Avec ses 30 points de distribution dispersés sur toute la Belgique, APOK offre aux professionnels de la toiture un ensemble complet d'outillages et de matériaux de toiture. D'important stocks, un façonnage sur mesure dans chacune de nos filiales avec assistance technique sur chantier et un réseau logistique étendu sont la garantie d'une qualité, d'un service et de délais de livraison très courts. Le service à la clientèle est la devise d'APOK: grâce aux possibilités étendues de stockage dans divers sites, APOK peut livrer un grand nombre de produits de stock.

## Programme de livraison

APOK a tout pour la toiture!

APOK est fabricant:

- de gouttières, de descentes d'eau et d'accessoires en zinc et en cuivre
- de couverture de toit avec du « joint debout » en zinc et en cuivre
- de systèmes de façades en VMZINC®
- de couvre-murs en aluminium.

De plus, APOK est aussi distributeur :

De VMZinc, EPDM (Resitrix, Tiplon), isolation de toit (Recticel, Unilin, Isover, Knauf, Isotec,...), roofing, fenêtres de toit (Velux), tuiles (Monier, Terreal, Koramic), ardoises naturelles (Cupa, Samaca), ardoises en fibres-ciment (Cembrit, SVK), revêtements de façades, outils, etc.

Vous trouverez un relevé de tous nos produits dans notre boutique de toit en ligne [www.apok.be](http://www.apok.be)

## Adresses utiles

- **Apok Aalst**  
Wijngaardveld 52  
9300 Aalst  
Tél.: 053/60 73 30 - Fax: 053/60 73 35  
E-mail: aalst@apok.be
- **Apok Aarschot**  
Nieuwlandlaan 310 B – Industriezone B  
3200 Aarschot  
Tél.: 016/57 17 11 – Fax: 016/57 17 12  
E-mail: aarschot@apok.be
- **Apok Anderlecht**  
Aakaai 8  
1070 Anderlecht  
Tél: 02/529 90 60 - Fax: 02/529 90 65  
E-mail: anderlecht@apok.be
- **Apok Antwerpen Noorderlaan**  
Noorderlaan 83  
2030 Antwerpen 3  
Tél.: 03 540 81 80 - Fax: 03 540 81 85  
E-mail: antwerpen@apok.be
- **Apok Bavikhove**  
Vierschaar 4  
8531 Bavikhove  
Tél: 056/65 07 65 - Fax: 056/70 31 58  
E-mail: bavikhove@apok.be
- **Apok Brugge**  
Laconiastraat 8  
8000 Brugge  
Tél.: 050/45 00 50- Fax: 050/45 00 55  
E-mail: brugge@apok.be
- **Apok Drongen**  
Moorstraat 25B  
9850 Nevele  
(Industriezone Drongen - vlot bereikbaar via E40)  
Tél: 09/252 60 69 - Fax: 09/252 60 85  
E-mail: drongen@apok.be
- **Apok Eke**  
Begoniastraat 4  
9810 Eke  
Tél.: 09/385 55 44 – Fax: 09/385 69 65  
E-mail: eke@apok.be
- **Apok Fleurus**  
Rue du Bassin 23 – Z.I. Martinrou  
6220 Fleurus  
Tél: 071/82.23.30 - Fax: 071/82.23.35  
E-mail: fleurus@apok.be
- **Apok Herentals**  
Toekomstlaan 3  
2200 Herentals  
Tél: 014/30 40 75 - Fax: 014/30 40 74  
E-mail: info@godam.be
- **Apok Hoeselt**  
Industrielaan 2A  
3730 Hoeselt  
Tél.: 089/41 18 12 - Fax: 089/41 77 31  
E-mail: hoeselt@apok.be
- **Apok Kampenhout**  
Oudestraat 11  
1910 Kampenhout  
Tél: 016/60 46 06 - Fax: 016/60 46 56  
E-mail: kampenhout@apok.be
- **Apok Lessines**  
Zoning Ouest 1Z  
7860 Lessines  
Tél.: 068/26 47 10 - Fax: 068/26 47 15  
E-mail: lessen@apok.be
- **Apok Liège**  
Rue des Technologies 15  
4432 Alleur  
Tél: 04/372 92 60 - Fax: 04/372 92 65  
E-mail: liege@apok.be
- **Apok Lommel**  
Balendijk 194  
3920 Lommel  
Tél.: 011/34 05 60 - Fax: 011/34 05 65  
E-mail: lommel@apok.be
- **Apok Lummen**  
Bosstraat 50 bus 2  
3560 Lummen  
Tél: 013/3506 60 - Fax: 013/35 06 65  
E-mail: lummen@apok.be
- **Apok Malle**  
Ambachtsstraat 12  
2390 Malle  
Tél: 03/312 84 60 - Fax: 03/312 84 64  
E-mail: malle@apok.be
- **Apok Manage**  
ZAS du Faubourg  
rue du Chenia 13  
7170 Manage  
Tél: 064/23 90 10 - Fax: 064/77 24 84  
E-mail: manage@apok.be
- **Apok Namur**  
Rue des Phlox 1 A  
5100 Naninne  
Tél: 081/40 93 40 - Fax: 081/40 93 45  
E-mail: namur@apok.be
- **APOK Neder-Over-Heembeek**  
De Béjarlaan 1 F  
1120 Neder-Over-Heembeek  
Tél. : 02/266.12.80 - Fax: 02/266.12.85  
E-mail: noh@apok.be
- **Apok Opglabbeek**  
Nijverheidslaan 1523  
3660 Opglabbeek  
Tél: 089/81 12 00 - Fax: 089/85 72 45  
E-mail: opglabbeek@apok.be
- **Apok Sint-Niklaas**  
Industriepark-West 43  
9100 Sint-Niklaas  
Tél.: 03/760 69 30 - Fax: 03/760 69 30  
E-mail: sint-niklaas@apok.be
- **Apok Tienen**  
Grijpenlaan 22 Industriezone  
3300 Tienen  
Tél: 016/78 18 40 - Fax: 016/78 18 45  
E-mail: tienen@apok.be
- **Apok Torhout**  
Oude Gentweg 41  
8820 Torhout  
Tél: 050/21 69 10 - Fax: 050/22 03 82  
E-mail: torhout@apok.be
- **Apok Verviers**  
Rue Abot 9  
4890 Thimister-Clermont  
Tél: 087/35 06 88 - Fax: 087/35 10 92  
E-mail: verviers@apok.be
- **Apok Waremmes (Borgworm)**  
Rue du Parc Industriel 41  
4300 Borgworm  
Tél.: 019 33 83 60 / Fax: 019 33 83 65  
E-mail: waremmes@apok.be
- **Apok Wavre**  
Wavre ZI Nord - Avenue Vesale 27  
1300 Wavre  
Tél.: 010/23.19.20 - Fax: 010/23.19.25  
E-mail: wavre@apok.be
- **Apok Wilrijk**  
Dynamicalaan 19 - Industriepark  
2610 Wilrijk (Antwerpen)  
Tél: 03/740 75 80 - Fax: 03/740 75 85  
E-mail: wilrijk@apok.be



Molenberglei 18

BE 2627 Schelle

Tél.: 03 880 73 73

Fax : 03 880 73 70

[info@arteconstructo.be](mailto:info@arteconstructo.be) • [www.arteconstructo.be](http://www.arteconstructo.be)



#### Données d'entreprise

Arte Constructo bvba est un fournisseur de produits qui sont essentiellement à base de chaux.

Depuis son existence la firme s'est forgée une expertise en tout ce qui concerne la restauration, et étend, depuis plusieurs années déjà, ses expériences en constructions bio-écologiques.

Cette expertise se répand à l'international, en collaboration avec plusieurs institutions actives en restauration.

Le réseau de distribution des produits est également actif à l'étranger.

#### Produits

La plupart des produits proposés par Arte Constructo bvba ont en commun les propriétés suivantes : durabilité (matières premières naturelles et basse consommation durant la production), bonne compatibilité avec le bâti existant (grande perméabilité à la vapeur d'eau et flexibilité), valeurs esthétiques et stabilité dans les couleurs.

UNILIT : produits prêt-à-l'emploi à base de chaux hydraulique naturelle

Les applications sont multiples : maçonnerie et rejointoyage, enduits intérieurs et extérieurs, enduits isolants, consolidation des fondations et voûtes, moulures, réparation des pierres naturelles, solutions aux problèmes d'humidité et sels, chapes et finitions de sols, chaulages,...

CORIDECOR et KEIM : peintures minérales et naturelles à base de chaux et au silicate  
La plupart des produits peuvent être utilisés autant à l'intérieur qu'à l'extérieur, selon les teintes désirées (teintes naturelles).

UULA : peintures pour bois à base d'huile de lin  
Autant pour applications intérieures qu'extérieures, sur tout support en bois.

LIMETICS : systèmes d'isolation extérieur avec enduit à la chaux



## B&G HEKWERK NV

Industrieterrein Noord II - Wayenborgstraat 11

BE 2800 Mechelen

Tél.: 015 20 24 00

Fax: 015 20 62 00

[info@bghekwerk.be](mailto:info@bghekwerk.be) • [www.bghekwerk.be](http://www.bghekwerk.be)

INFORMATION  
ENTREPRISE

### Données d'entreprise

B & G Hekwerk a crû ces 50 dernières années jusqu'à devenir, un spécialiste dans le domaine des clôtures, portails et systèmes de contrôle d'accès. B & G Hekwerk développe, produit, vend et entretient dans le domaine de la protection des propriétés des solutions à vocation temporaire ou définitive destinées aux acteurs publics et privés de l'entreprise, tant en Belgique qu'aux Pays-Bas.

Sur base du profil de risque du bien à protéger, en concertation avec le Maître de l'ouvrage ou l'architecte, B & G Hekwerk réalise des solutions qui se caractérisent par la combinaison de différentes mesures de nature électronique et mécaniques. Du terrain de sport à l'entreprise de distribution, de l'immeuble de bureau au centre pénitencier, du parc récréatif au port international : B&G a la réponse à votre problème de protection.

Le marché belge est approché au départ de notre bureau commercial de Mechelen, le marché néerlandais au départ de notre siège principal situé à Best. L'assortiment de B&G comprend des portails battant et coulissant, des clôtures barreaudées, en treillis et tréfilées, une offre large de composants d'automatisation et de sécurité électroniques.

Comme spécialiste du domaine de la protection extérieure, nous savons que chaque lieu est unique et se caractérise par ses exigences de sécurité propres. La protection de l'intérieur commence à l'extérieur ! N'hésitez donc pas à prendre contact avec nous pour un inventaire des besoins de sécurité de votre propriété.



## BEGETUBE NV

Kontichsesteenweg 53/55

BE 2630 Aartselaar

Tél.: 03 870 71 40

Fax: 03 877 55 75

[info@begetube.com](mailto:info@begetube.com) • [www.begetube.com](http://www.begetube.com)



### Données d'entreprise

Begetube distribue des tubes thermoplastiques de haute qualité, des raccords, des collecteurs, des vannes, des radiateurs et des accessoires pour le chauffage et le sanitaire.

Fondée en 1980 par le groupe Begemac spécialisé dans les tubes en acier, Begetube a pour objectif de distribuer des tubes thermoplastiques aux grossistes sur le marché belge. En 1985, Begetube, en coopération avec son partenaire Ivar s'est développée dans la fabrication de vannes et d'accessoires. Dès l'origine, Begetube a promu les systèmes de chauffage par le sol, ce qui le positionne actuellement comme le fournisseur de systèmes de référence sur le marché belge. Aujourd'hui, Begetube est l'agent exclusif pour le Benelux des tubes en matériau synthétique du fabricant allemand Fränkische. De façon à pouvoir vous offrir un système complet, Begetube distribue dans le monde entier une gamme complète de raccords, robinets et vannes, collecteurs et autres accessoires.





## Programme de livraison

La gamme de Begetube comprend entre autres :  
**Des systèmes pour chauffage par le sol** : sept systèmes de pose différents, utilisant chacun des tubes PEX ou Alpex combinés à des collecteurs en laiton.

1. Système sur plaques profilées isolantes en PS pourvues de plots entre lesquels les tubes sont placés. Les plaques à plots sont recouvertes d'une feuille plastique pour empêcher l'humidité de pénétrer dans l'isolation. Les plaques profilées sont reliées entre elles au moyen d'un système de tenon et mortaise. Elles sont livrables avec une isolation de 30 mm ou 15 mm et ont une dimension utile de 50 cm x 100 cm.
2. Système sur treillis lisses en acier galvanisé placés sur une isolation. Entre la couche isolante et le treillis est intercalé un film PE. Le tube caloporteur est lui fixé sur le treillis au moyen d'attache plastique.
3. Système sur lattes U en matériau synthétique, d'une longueur de 1 à 3 m, et pourvues d'encoches dans lesquelles des tubes de Ø 16 mm à Ø 18 mm sont clipsés. Ces lattes sont pourvues d'une bande autocollante permettant de les fixer sur le film plastique à prévoir sur l'isolant.
4. Système Tacker : les tubes sont placés selon un plan de pose sur le quadrillage d'une feuille plastique pré-imprimée et la couche isolante sous-jacente au moyen d'attaches métalliques Tacker spéciales. La feuille plastique en PE a une largeur totale de 1,2 m dont 1 m est imprimé. Une trame continue est ainsi obtenue avec un recouvrement automatique suffisant du film PE.
5. Système Isorol se composant d'une isolation en PS de 3 cm d'épaisseur recouverte en usine d'une feuille imprimée métallisée. Avec ce système l'isolation et la feuille sont placées en une seule fois. Les tubes se fixent directement sur l'isolation au moyen d'attache Tacker.
6. Système par feuilles à plot en PE rigide d'un mètre carré de surface utile et s'emboitant l'une dans l'autre grâce à un bord spécial. Ce système doit être placé sur une couche isolante.
7. Système à sec sur plaques isolantes préformées dans les rainures desquelles sont insérées des profilés en acier galvanisé. Dans ces profilés, le tube Alpex est ensuite inséré au pas désiré. Le tout est recouvert d'une plaque en

acier galvanisé pour obtenir une bonne répartition de la chaleur. Ce système, grâce à son épaisseur réduite, est idéal dans des projets de rénovation.

### Du chauffage mural :

Begetube possède également dans sa gamme 2 systèmes de chauffage mural.

1. Un système 'humide' sur latte en U fixées à intervalles réguliers sur le mur. Ensuite, un tube Alpex-duo est fixé dans les encoches de ces lattes et le mur peut être recouvert de deux couches de plâtre ou de mortier, entre lesquelles est intercalé un tissu en fibre de verre pour éviter les fissurations.
2. Un système 'sec' sur plaques en bois rainurées posées selon un plan de pose sur une sous-structure métalliques ou en bois. Dans les rainures coniques du système de panneau sont placées des lamelles métalliques en forme de  $\Omega$  dans lesquelles un tube Alpex-duo sera encastré. L'ensemble est recouvert de plaques de plâtre sèches de type Fermacell ou équivalentes.

**Des systèmes de régulation** : Begetube dispose de différents systèmes de mélange permettant de réguler la température de l'eau du chauffage par le sol ou mural. Au moyen des systèmes les plus simples, cette régulation s'opère manuellement. Avec les unités de régulation « Combimix » et « Unimix » la température du fluide peut être régulée manuellement ou électroniquement. Un système de groupe de pompe des plus sophistiqués, le Multimix, permet de réguler indépendamment plusieurs systèmes de chauffe Unimix - en plus de ce choix les différents systèmes d'émission peuvent être entièrement régulés séparément et chacun avec sa température d'eau spécifique.

### Des collecteurs :

- Collecteurs sans vannes incorporées pour le chauffage et le sanitaire.
- Collecteurs avec vannes de réglage ou de fermeture incorporées.
- Collecteurs avec débitmètres
- Collecteurs matricés à chaud, adaptés pour les petites installations sanitaires.
- Accessoires pour collecteurs : robinets d'arrêts, étriers de suspension, raccords...
- Groupes de collecteurs prémontés pour chauffage mural et par le sol

**Des boîtes murales** : toutes les boîtes sont utilisables pour les installations sanitaires ou de chauffage. Leur système de raccordement simple permet de brancher des tubes de plusieurs types et de diamètres différents : tube thermoplastique, multicouche ou cuivre, d'un diamètre de 12 mm à 20 mm.

### Des tubes pour le chauffage central, chauffage par le sol ou le sanitaire :

- PEX : tubes thermoplastiques de haute qualité
- Alpex : tubes multicouches



### Des vannes pour radiateur :

Les vannes de Begetube sont livrables en version thermostatique ou manuelle. Pour réguler les vannes thermostatiques, Begetube propose trois types de têtes thermostatiques:

- Type 3000 : la tête thermostatique qui présente l'avantage de permettre d'y adapter, sur demande, son logo personnel.
- Type 4000 ET 5000 : les têtes thermostatiques élégantes.
- Optima : la nouvelle gamme de vannes design. Grâce à son design élégant et à sa compacité, le thermostat Optima s'adapte à chaque intérieur. Les vannes sont livrables en chromé ou inox et, sur demande, également en d'autres couleurs.

## BETAFENCE

Blokkestraat 34b

BE 8550 Zwevegem

Tél.: 056 73 46 46

Fax: 056 73 45 45

[info.benelux@betafence.com](mailto:info.benelux@betafence.com) • [www.betafence.be](http://www.betafence.be)

**B** BETAFENCE



### Données d'entreprise

Betafence est le leader mondial des systèmes de clôture, des solutions de contrôle d'accès et de détection.

Betafence assure la protection des sites industriels, des lieux publics et des sites nécessitant une haute protection ainsi que celle des jardins privés, des exploitations agricoles et des fermes d'élevage. L'entreprise a évolué au fil des ans pour passer du statut de fabricant de clôtures à celui de fournisseur de solutions de protection périmétriques complètes.

Betafence propose aussi des grillages pour de nombreuses applications industrielles.

Betafence emploie plus que 1500 personnes. L'entreprise possède 8 sites de productions dans 8 pays et son siège social est situé en Belgique. Les services commerciaux sont présents dans le monde entier.

Betafence développe des solutions périmétriques conçues sur mesure afin de satisfaire à chaque besoin de sécurisation, que ce soit pour les sites au niveau de sécurité élevé, les secteurs de l'infrastructure et du transport, les infrastructures sportives, les usines de production d'énergie, les services publics, les sites industriels, ou encore les lieux publics. Nous nous engageons pour chaque projet à fournir une solution de sécurité optimal, basée sur les exigences de sécurité uniques de chaque projet spécifique.

### Betafence=la qualité

Betafence investit constamment dans la qualité, à toutes les étapes du processus de production. Plusieurs certificats (ISO-9001, etc.) attestent que nos clients peuvent toujours être certains de la qualité optimale des systèmes fournis.

Nos portails pivotants et coulissants ont le marquage CE conformément à la nouvelle réglementation européenne CPR (Construction Product Regulation) – "Réglementation Produits de Construction" (EU-305/2011) et testés conformément aux standards de la norme EN 13241-1 pour les usages industriels et commerciaux.

### Programme de livraison

Nos domaines d'expertise : Sécuriser : Les frontières, l'énergie, la sécurité, les infrastructures, les événements, les valeurs, un mode de vie. L'assortiment comprend : les systèmes de clôtures en panneaux, le barreaudage, grillages soudés, noués et tissés, systèmes de détection, le contrôle d'accès avec les portails pivotants et coulissants (manuels ou automatisés), portails escamotables rapides, tourniquets, barrières levantes, barrière de protection anti-véhicule belier, clôtures mobiles, ...

Betafence est fournisseur des marques suivants: Betafence; Nylofor; Securifor; Decofor; Bekafor; Zenturo; Barofor; Pantanet; Fortinet; Ursus; Plasitor; Robusta (portails pivotants et coulissants); Egidia (portails coulissants); Portails escamotables rapides; Tourniquets BT4 et BT5; Secura Pulse; Bekaclip; Quixolid; Bekafix; Bekasport; Bekasecure; Tempofor; Motto; Razor Tape

### Protection périmétrique

Les clôtures peuvent répondre à des besoins très variés. Betafence est à même de proposer le système optimal en fonction de la situation, du niveau de sécurité requis et de l'évaluation du risque

Betafence distingue 5 fonctionnalités :

- **Délimitation** (indique les endroits où commencent et se terminent les limites de la propriété).
- **Dissuasion** (prévient la traversée de la limite. Il y a un obstacle physique qui indique clairement que l'entrée est réservée aux personnes autorisées.)
- **Retardement** (produits qui entravent l'entrée et sont donc considérés comme des « solutions de sécurité ». Ces produits ralentissent sensiblement l'accès des personnes non autorisées.)
- **Détection et Contrôle d'accès** : (détection : Une barrière physique ou virtuelle qui contrôle la pénétration non désirée ; Contrôle d'accès : L'accès au site ou à l'entreprise est contrôlé par des tourniquets, des barrières levantes et des portails. L'accès peut être autorisé ou refusé.)
- **Design** (les clôtures sont des extensions architecturales du bâtiment).





### Données d'entreprise

Betinoc - Shockproof Protections

Betinoc se profile avant tout comme un fournisseur de solutions architecturales de protection et de délimitation pour les secteurs alimentaire, hospitalier et pharmaceutique, les laboratoires et les salles stériles. Ces dernières années, la SA Betinoc s'est bâtie une réputation d'acier fondée sur l'excellence de sa qualité, son service orienté client et son approche personnalisée.

De multiples références témoignent de la bonne réputation que l'entreprise s'est forgée auprès de ses maîtres d'ouvrage.

### Programme de livraison

La SA Betinoc est un acteur de premier plan dans la production et la vente de protections classiques et contre les impacts telles que butoirs, plinthes antichocs, étriers, protections murales, de colonne et de rayonnages,...

Les panneaux en PVC Hyprowall offrent du reste une solution efficace pour la rénovation de vieux murs ne satisfaisant plus à la norme HACCP, not. dans l'industrie alimentaire.

Protection contre les chocs & les impacts, - Rénovation de murs conforme aux normes HACCP

Les plinthes sont fabriquées en béton armé extrêmement solide, de qualité supérieure et agrée BENOR, avec double armature, et partiellement enrobées d'inox hygiénique et esthétique ou de tôle métallique galvanisée.

Ces deux matériaux parfaits sont ancrés l'un à l'autre à 100 %, sur les plans chimique et physique, par le biais d'un système breveté. Ainsi, votre investissement est durablement protégé.

Cette forme facilite l'élimination adaptée de la saleté et de l'humidité, conformément aux normes légales d'application. La gamme Betinoc comprend des modèles pour nouvelles constructions ou pour rénovations, avec une charge légère à très lourde. Ceci permet de dresser des plans qui prévoient une économie à la fois de l'espace et des coûts.

D'autres articles de notre catalogue, comme les butoirs et les étriers, complètent idéalement la demande de protections dans le lieu de travail.

Notre service de montage interne effectue un travail rapide et propre en toute situation.

À partir de 100 m, il est déjà possible de demander des travaux sur mesure dans la gamme Betinoc.

### Applications :

- Salles de rinçage ; cuisines industrielles ; halls de production et de stockage ; établissements de soins de santé & hôpitaux ; laboratoires ; producteurs de charcuterie ; salles stériles ; abattoirs & industrie de transformation des poissons ; centres logistiques ; entrepôts de fruits & entreprises de transformation des légumes ; boulangeries

Panneaux muraux en PVC pour parois pauvres en entretien, not. dans l'industrie alimentaire - Hygienic PVC cladding - Peuvent également servir de revêtement de plafond

Panneaux muraux et de plafond pour application dans les zones de préparation des et de contact avec les aliments. Ces panneaux sont dotés de raccords en tenon et mortaise, grâce à quoi ils peuvent être vissés les uns aux autres par un seul côté et de manière invisible. Ce système garantit un dépassement minimum (épaisseur de plaque de 10 mm) ainsi que des joints très petits.

Peuvent être appliqués dans les abattoirs, boulangeries, zones de stockage d'aliments, de préparation de poissons, ... les chambres froides, laiteries, ... ou encore les laboratoires pharmaceutiques, hôpitaux, ....

Protection anticollision – Butoirs de protection des murs dans les environnements industriels

Disponibles en acier inoxydable (teinte naturelle) ou en acier galvanisé (couleur : noir/jaune)

- Piquets «drilled»- ancrés au sol par mortier époxy
- Piquets «fixed»- fixés au sol par 4 ancrages en saillie M14

Butoirs Betinoc – matériau : acier inoxydable 304 - acier inoxydable 316 - GALVA

- Hauteur au choix
- Emplis de béton
- Recouverts d'un capuchon sphérique
- Ancrés au sol par un mortier époxy ou par des ancrages en saillie M14

Bandes en PE HD500, not. pour l'industrie agroalimentaire (transformation des viandes et des poissons) mais aussi pour toutes sortes d'applications mécaniques, chimiques et électriques.

Ces bandes de butée présentent un bon équilibre entre rigidité, ductibilité, capacité d'amortissement mécanique et résistance à l'usure.

Leur matériau est facile à souder.

Le PE HD500 est un type de polyéthylène très polyvalent répandu surtout dans l'industrie agroalimentaire (transformation des viandes et des poissons) mais aussi dans toutes sortes d'applications mécaniques, chimiques et électriques.

Étriers de butée pour la protection des environnements industriels

- Étriers «drilled»- ancrés au sol par un mortier époxy
- Étriers «fixed»- fixés au sol par 4 ancrages en saillie M14

Matériau : acier inoxydable 304 - acier inoxydable 316 - GALVA

- Emplis de béton
- Recouverts d'un capuchon sphérique
- Fixés au sol par un mortier époxy ou par des ancrages en saillie M14

Atoomweg 2 Postbus 1  
 NL 2421 LZ Nieuwkoop NL 2420 AA Nieuwkoop  
 Tél.: +31 (0)172 52 01 10  
 Fax: +31 (0)172 57 17 53  
[bodegraven@gb.nl](mailto:bodegraven@gb.nl) • [www.gb.nl](http://www.gb.nl)



## Données d'entreprise

Gebr. Bodegraven BV (GB) concentre ses activités sur l'industrie de construction par la commercialisation, le marketing, la production, développement et la distribution d'assemblages métalliques et en matière synthétique. GB est un fournisseur de premier plan du monde de la construction, il est en mesure de fournir, grâce à une vaste expérience, pour chaque application imaginable un dispositif d'assemblage adapté.

### La force de la combinaison.

Réaliser des transactions personnalisées forme dans le monde entier base de toutes les collaborations fructueuses. La stratégie GB est basée sur ce principe, ceci en vue de continuer à croître dans le monde la construction par une offre toujours accrue, un assortiment toujours plus étendu

dans le domaine des possibilités d'assemblage. Nous nous spécialisons vers le commerce professionnel, les grossistes, les fournisseurs de concepts, les entrepreneurs, les architectes et les industries tant à l'intérieur du pays qu'à l'extérieur. Le résultat de solution réfléchie résolvant des problèmes pratiques se trouve toujours conjugué avec l'information de qualité adressée vers, autant que reçue de, les partenaires du monde de la construction. Avec comme facteur d'union une connaissance et une responsabilité fiables.

### Des solutions intelligentes... des matériaux solides.

Chez GB, nos partenaires de la construction trouvent toujours le dispositif d'ancrage qu'il recherche. Avec plus de 1500 articles livrables de

stock, GB est en état de vous fournir pour chaque type de construction un type d'assemblage adapté. Un assortiment complet divisé en six groupes produits : les ancrages constructifs, les ancrages de maçonnerie, les connecteurs bois, la quincaillerie de jardin, la petite quincaillerie de bâtiment ainsi que des produits connexes. En complément GB est en mesure vous fournir sur mesure des solutions spécifiques.

## Programme de livraison

### Ancrages constructifs GB



- Ancrages pour châssis. Disponibles en acier galvanisé Sendzimir et acier galvanisé.



- Ancrages muraux / ancrages pour maçonneries collées. Fourniture en acier Sendzimir et acier galvanisé.



- Assortiment d'ancrage divers. Convenant aussi bien pour des maçonneries traditionnelles que pour celles en pose collées. Feuillards de liaisonnement (pose collée), ancrages muraux à dilatation, ancrages suspendus à ressort et ancrages à dilatation. Livrables en acier galvanisé Sendzimir et acier inoxydable.



- Plaquettes de fermeture. Livrables en tôle d'acier galvanisé et conditionné en vrac.



- Ancrages d'éléments. Livrables en acier galvanisé à chaud et conditionné en vrac. Autres dimensions et modèles sur demande.



- Eléments de caoutchouc en combinaison avec les ancrages d'éléments. Disponibles pour 6 et 8 mm d'épaisseur.

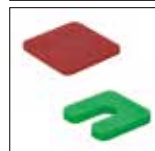

- Cales de montage. Pour applications constructives. Disponibles en épaisseur de 2 à 20 mm.



- Coins et clavettes de montage. Pour applications industrielles dans la construction. Pour le positionnement, entre autres, de châssis, sols, carrelages et ossatures.



- Protection latérale GB - Pour maçonnerie silico-calcaire en pose collée et clouage. Agrément ABOMA + KEBOMA. Plaquettes à coller dans les joints d'assise. Plaquettes à clouer à positionner sur le dessus des murs porteurs. La fixation des plaquettes à clouer peut être effectuée à l'aide de clous à fourreau ou de clous réglables à tête perdue. Livrable en acier galvanisé.



- Coffrage périmétrique métallique utilisé comme coffrage perdu des dalles de plancher en béton coulées sur chantier. Idéal pour un montage simple et rapide. Livrable de 15 à 35 cm.

### Ancrages de maçonnerie GB

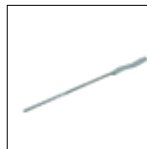

- Ancrages pour murs creux. Applications universelles dans les maçonneries de parement ou en pose collée.  
 1. épaisseur min. des joints 2,0 mm,  
 2. épaisseur min. des joints de parement extérieurs 3,0 mm,  
 3. convient également pour les blocs chanfreinés V-100.  
 Attention ! Vide du mur réduit de 10 mm dans le cas des maçonneries extérieures collées ainsi que des blocs chanfreinés. Dimension max. du creux du mur 190 +/- 15 mm.

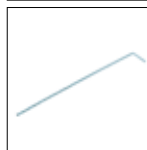

- Ancrages UNI-L. Ancrages destinés aux constructions maçonnées. Dimension de creux maximales 290 +/- 15 mm.

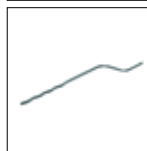

- Ancrages UNI-prefab. Pour éléments préfabriqués en béton. Livrables en version sur mesure ou sur plan. Dimension maximale de creux de mur 180 +/- 10 mm.



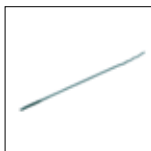

- Ancrages UNI-CB pour murs creux pour béton cellulaire. Sans préforage grâce à l'aide de la clé de montage UNI. Longueur d'ancrage minima dans le béton cellulaire = 65 mm = longueur de filetage. Dimension de mur creux maximale 130 +/- 15 mm.



- Ancre fileté UNI à clouer. Ancre pour mur creux pour constructions forcées. Appliqués en combinaison avec les chevilles nylon GB. Chevilles à utiliser uniquement dans le cas d'un montage à posteriori d'un matériau isolant. Dimension maximale du creux de mur 290 +/- 15 mm.

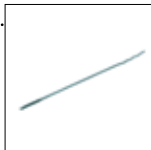

- Ancrages UNIboor à filet bois. Ancrages pour construction forcée. Egalement appliqué en combinaison avec les chevilles nylon GB à collerette. Dimensions maximales du creux de mur 290 +/- 15 mm.



- Ancrages pour façade-pignon avec filet bois pour construction forcée. Applicables en combinaison avec les chevilles nylon GB à collerette. Dimensions maximales du creux de mur 140 +/- 10 mm.



- Chevilles UNI-FLEX pour un montage rapide et précis de matériaux isolants rigides et souples. Liaison solide et maintien de la valeur de l'isolant. Matière synthétique de qualité en combinaison avec un produit de qualité l'ancrage à clouer UNI.

### Connecteurs bois GB



- Sabots de solive haute résistance. Livraison standard jusqu'aux dimensions maximales de 100 x 230 mm. Autres dimensions sur demande. Exécution : galvanisé Sendzimir.



- Sabots de solive avec talon d'appui long ou court ou sans talon d'appui GBS-LL, GBS-KL et GBS-ZL. Dimension maximale : 100 x 250 mm. Dispositif de fixation sur dossier. Ailes extérieures et retour pour une utilisation optimale. Exécution : galvanisé Sendzimir.



- Double sabot GBS-DB : Dimension maximale : 75 x 250 mm. Dispositif de fixation sur dossier. Ailes extérieures et retour pour une utilisation optimale. Exécution : galvanisé Sendzimir.



- Sabots de chevêtre à bretelles. Dimension maximale : 100 x 200 mm. Exécution : galvanisé Sendzimir.



- Sabots légers - Ancrages d'accrochage suivant différents modèles. Exécution : galvanisé Sendzimir.



- Sabots légers - Supports réglables. Largeur maximale : 63 mm. Exécution : galvanisé Sendzimir.



- Sabots légers - Trussclip horizontal et vertical. Largeur maximale : 75 mm. Exécution : galvanisé Sendzimir.



- Cantilever GB - Dimensions maximales : 100 x 250 mm. Exécution : galvanisé Sendzimir et acier inoxydable.



- Ancrages toiture - Ancre F - Pour la fixation d'une sablière sur une dalle de plancher. Livrable en largeur : 71 et 75 mm. Exécution : acier galvanisé à chaud.



- Etrier de positionnement pour châssis. Réglable simplement et rapidement. Mise à niveau immédiate, résistant à la corrosion. Préviens le passage de matériaux et gravats. Livré complet boulons de serrage inclus. Livrables en acier galvanisé et acier galvanisé à chaud.



- Equerres (avec nervures de renforcement). Livrables en différentes mesures en acier galvanisé Sendzimir et acier inoxydable.



- Coins HL et ancrages d'angle solides. Livrables en différentes dimensions, en acier galvanisé à chaud et acier galvanisé Sendzimir. Pour le support de châssis ou éléments lourds.

### Quincaillerie de jardin GB



- Fermeture de portail de jardin avec nez. Convient pour des épaisseurs de porte de 23-50 mm. Exécution : passivation jaune.



- Fermeture de grille. Exécution : galvanisation électrolytique.



- Verrou de pied avec plaquette de course. Exécution : passivation jaune.



- Pentures pour porte de garage, pour entrepôts, pentures à équerre et T pour porte de garage. Exécution : galvanisation à chaud.



- Pentures - Egalement livrables avec pointe et retour. Exécution : galvanisation à chaud, galvanisation électrolytique et passivation jaune.



- Pentures anglaises - disponibles en version simple ou renforcée. Exécution : passivation jaune, galvanisation électrolytique et Galvan.



- Verrous simples et verrous à gland porte cadenas. Large assortiment de verrous de différents modèles. Exécution : galvanisation à chaud, galvanisation électrolytique et passivation jaune.

### Service

#### Rapidité de service

La valeur ajoutée de GB commence avec l'information qu'il communique au marché : un programme de livraison clair reprenant tous les groupes de produit, des solutions constructives pour l'entrepreneur, le livret GBTechniek pour l'architecte et le constructeur, différents folders produits. En complément nos partenaires peuvent compter sur un large soutien technique aussi bien téléphonique que sur chantier. GB livre de stock via le commerce spécialisé et les grossistes, ainsi que via les fournisseurs de concepts aux Pays-Bas et en Europe de l'Ouest.



Atoomweg 2                      Postbus 1  
NL 2421 LZ Nieuwkoop      NL 2420 AA Nieuwkoop  
Tél.: +31 (0)172 52 01 10  
Fax: +31 (0)172 57 17 53  
[bodegraven@gb.nl](mailto:bodegraven@gb.nl) • [www.gb.nl](http://www.gb.nl)



**GB - DES ASSEMBLAGES POUR CONSTRUIRE**



Ankrages de maçonnerie GB



Ankrages constructifs GB



Connecteurs bois GB



Quincaillerie de jardin GB



Tableau 1 Ancrages et applications								
Système	Forme et dimension							
	Épaisseur de joint min. ou Ø	type ancrage	fixation dans paroi ext.	paroi int.	coupe en mm	largeur de creux de perforation en mm	pour matériau	
Maçonnerie	8 mm	ancrage UNI-L	ondulé	90°	ø 3,6, ø 5	40-290	VD, A2 et A4	
	8 mm	ancrages L	lisse	90°	ø 3 et ø 4	70-275	A4	
Pose collée	2 mm	ancrage PRIK	ondulé	plat	13 x 0,5/ø 4	85-175	A2 et A4	
	2 mm	ancrage UNI	ondulé	ondulé	6 x 1/ø 5	130-160	A4	
	6 mm	ancrage UNI-CB	ondulé	cheville nylon GB	ø 4,2	130-145	2	
Béton Prefab	6 mm	Ancrage UNI prefab	ondulé	90°	ø 3,6 et ø 4	110-190	VD et A4	
Forage	6 mm	ancrage à clouer UNI	ondulé	cheville nylon GB	ø 4 et ø 5	35-305	VD, A2 et A4	
	6 mm	ancrage à clouer	lisse	cheville nylon GB	ø 3 et ø 4	5-225	A4	
	6 mm	ancrage UNI-boor	ondulé	cheville nylon GB	ø 4	35-205	VD, A2 et A4	
	6 mm	Ancrage façade-pignon	90°	Cheville nylon GB	ø 4	15-150	VD et A2	
Châssis	10 mm	ancrage châssis /maç.		crochet	ø 6		VD et A2	
	2 mm	ancrage châssis /collé		plat	1,25		SV et A4	
	2 mm	ancrage mural		1 ou 2 plats	60 x 1,25		SV et A4	
Parois	2 mm	ancrage châssis/paroi		1 plat deel	22 x 0,7		SV	
		équerre dif. dim. avec ou sans nervure	boulon et pointe béton				SV, TV, A2 et A4	
	2 mm	strips de couplage		plat	22 x 0,75		SV, A2 et A4	
	2 mm	ancrage mural à dilatation		1 ou 2 plats	1,25 mm		SV et A4	
	2 mm	ancrage mural star		1 ou 2 plats	1,25 mm		SV et A4	
	2 mm	ancrage pour maç. collées dil.		1 ou 2 plats	22 x 1,25		SV et A4	
	2 mm	ancrage pour maç. collées star		1 ou 2 plats	22 x 1,25		SV et A4	
	2 mm	ancrage sur joint de dil.		plat	22 x 0,7		SV et A4	
	8 mm	ancrage à coulisse	acier ø 6	manchon ø 8	ø 6		VD et A2	
	2 mm	ancrage ressort		plat	22 x 0,7		SV et A4	
	Toitures		Sablère		crochet ou plat	M 1,25		EV et VD
		Toiture	ancrage F		cheville à diffusion	80 x 8		TV
Toiture + plancher		support GBS		dispositif de fixation	1,5		SV	
Toiture + plancher		sabot haute résistance		dispositif de fixation	2		SV	
Construction légère		sabot avec feuillard		dispositif de fixation	1		SV	
Construction légère		sabot léger		dispositif de fixation	1/1,25		SV	

\* pour fixation d'isolant cfr. "GB Leveringsprogramma 2007" ou [www.gb.nl](http://www.gb.nl)

## Brève description

Ancrages constructifs GB aussi bien pour les maçonneries à joints collés que traditionnelles. Pour l'ancrage et la stabilisation de murs creux, des joints verticaux et châssis dans les murs extérieurs et intérieurs ainsi que la fixation des constructions de toiture. Les produits GB sont dans la mesure du possible pourvus du sigle GB.

## Caractéristiques générales constructives

Composition : différents modèles standard et qualités pour des applications diverses.

Types : à différencier sur base d'application :

Ancrages de maçonnerie

- Maçonnerie traditionnelles : UNI-L; Prik

- Joints collés : PRIK

- Forés : UNI-boor (filet bois), UNI-slag (à collé)

- Construction à ossature bois : UNI-boor (filet bois)

- Anneaux de serrage : LIPCLIP avec évacuation de fumée, UNI-clip, BONI-S et Kombiclip

- Accessoires de montage : clé UNI (UNI-boor) Clé à frappe UNI (UNI-slag)

Accessoires (pour ancrage de châssis)

- Chevilles : cheville à collerette GB 6 x 40 – Cheville UNI-Flex

Ancrages de châssis

- Maçonneries : ancrages de châssis avec filet bois et redan

- Montage : équerres 40x60 / 50x90 / 40x100 / 90x90. Eg. en version renforcée, étriers de positionnement.

- Joints collés : ancrage pour menuiserie; ancrage mural star

Accessoires : ancrage de garde-corps et ancrage de coffrage périmétrique

Ancrages constructifs

- Raccords muraux : ancrage mural à dilatation ancrage mural star

Ancrage pour maçonnerie collée à dilatation et star

- Raccord de plafond : ancrage mural à dilatation, ancrage plâtre

- Joints verticaux : feuillard de liaisonnement pour pose collée ancrage sur joint de dilatation, ancrage à coulisse

- Ancrages muraux : ancrage pour sablière centrée, avec crochet ou excentrique ancrage de sablière pour maçonnerie collée, rondelle d'écrou

Fixations sur dalle de sol : ancrages pour dalles en béton alvéolées

Connecteurs bois

- Toitures et planchers : sabot de solive GBS-LL, GBS-KL et GBS-ZL sabots haute résistance, sabots avec feuillard z et ancrage F

- Construction légères : support de chevêtre avec feuillard

Dispositif de fixation pour connecteurs bois

- Bois / bois : clou d'ancrage grip 32 x 3.8, clou d'ancrage 60 x 3.8

- Pierre / bois : cheville à dispersion SLM 8N/95 (planche d = 40)

- Béton et silico-calcaire : cheville à dispersion SLM 8N/55

Pointe à béton torsadée Z1- 40 x 4.5 (acier durci)

Matériaux Cfr. tableau 1 Ancrages et applications.

A2: Acier inox. AISI-304, dés. numérique. 1.4301

A4: Acier inox. AISI-316, dés. numérique. 1.4401

## Forme, dimension et poids

Forme : se référer aux illustrations.

Dimensions : Cfr. tableau 1 Autres dimensions et/ou modèles possibles.

## Performances mécaniques

Résistance du produit : charges fonctions des méthodes de fixations mises en oeuvre conformément aux normes et prescriptions suivies.

Valeur de calcul : pour la plupart des produits les mesures caractéristiques de résistance établies par des organismes indépendants sont disponibles sur le site [www.gb.nl](http://www.gb.nl) et reprises dans le livret « GB-techniek ».

## Performances liées au feu, à l'explosion

Comportement au feu : protégés les produits en acier présentent une résistance au feu de 90 min'. Interactions entre matières

Résistance à la corrosion : fonction de la qualité choisie. Dans le livret "GB-techniek" la résistance de tous les matériaux est précisée par type de milieu ambiant.

## Adaptation à l'utilisation

Domaine d'application :

Ancrage des parties constitutives des murs creux, des châssis, raccords des parois intérieures et planchers, liaisonnement sans redan des joints debout, ancrage des sablières et des solives dans la construction résidentielle et utilitaire, la construction neuve et la rénovation.

Application et économie : en comparaison avec les méthodes traditionnelles la solidarisation des constructions collées et le montage des poutres est économe et main d'oeuvre et en matériau. Utiliser les dimensions adéquates ainsi que les chevilles à dispersion GB et les clous d'ancrage GB. Prescription d'utilisation : satisfait aux prescriptions du « Bouwbesluit (NL) », « TGB's Steen et Hout (NL) », prescriptions du « Centrum Hout + VHC (NL) ». Se référer également au livret « GB-techniek ».

## Contrainte d'exécution

Montage de mise en oeuvre : se référer aux indications "GB-techniek" et satisfait aux prescriptions et directives nationales.

## Données commerciales

Prix : suivant réseau de distribution et fabricant.

Conditions de livraison : conformes aux prescriptions de la « FME » (Pays-Bas).

Fourniture : via les grossistes en quincaillerie.

Délais de livraison : produits standard de stock en usine ou chez les distributeurs, autres produits non standard suivant accord.

Zone de livraison : toute destination.

Service technique : au départ de l'usine ainsi que dans le livret « GB-techniek ».

La documentation sur les quelques 1500 produits de la gamme complète ainsi que les rapport d'essais sont disponibles sur simple demande et également via Internet.

## Informations complémentaires

Références :

Suivant données du commerce de gros et fabricant. Se référer également au site [www.gb.nl](http://www.gb.nl).





### Données d'entreprise

La société BOZARC est une entreprise de pointe, spécialisée dans la production de toitures en aluminium.

Nous sommes à votre disposition pour tout ce qui a trait à la réalisation de marquises, abris pour voiture, auvents de terrasse, abris pour bicyclettes, espaces fumeurs, abris pour mobilhomes..

Notre système breveté se compose d'un bâti centré en aluminium, et de panneaux de recouvrement massifs en matière synthétique.

Empruntées au style romain, les toitures BOZARC présentent de nombreux avantages.

Le bâti en aluminium, résistant aux intempéries et particulièrement élégant, ne nécessite aucun entretien.

Les panneaux de recouvrement sont réalisés en polycarbonate, une matière synthétique de qualité supérieure.

Ce matériau résistant aux UV, est 250 fois plus robuste que le verre.

Nous vous proposons une transparence cristalline.

Les panneaux n'absorbent pas la lumière naturelle qui pénètre par les portes et fenêtres.

Notre gamme comprend également des panneaux ombrageants et thermoréfléchissants.

Les constructions BOZARC sont accolées à une façade, ou encore, isolées.

Elles sont toutes équipées d'origine, de gouttières d'évacuation des eaux de pluie.

Pour ce qui concerne la finition du bâti, vous avez le choix entre toutes les teintes RAL.

BOZARC assure l'ensemble de la fabrication du système. En outre, notre vaste réseau de distribution nous permet d'étendre nos activités à l'ensemble du territoire du BENELUX.

Tout projet signé BOZARC est le fruit d'une réflexion technique et esthétique très aboutie.

Nos produits constituent un investissement judicieux, dont la pertinence en surprendra plus d'un !

### Programme de livraison

- Les auvents de terrasse de BOZARC combinent le meilleur des deux mondes : vous êtes protégé contre le vent et la pluie tout en restant à l'extérieur.
- Le carport BOZARC permet d'abriter les véhicules des conditions climatiques extrêmes ou de la chute de branches.
- BOZARC rangements de vélos - Si les cyclistes savent qu'ils pourront ranger leur vélo dans un endroit sûr et couvert, ils seront plus enthousiastes à faire la route à vélo.
- BOZARC couvertures d'entrées, auvents - Posséder une marquise offre sans conteste une plus-value aux établissements horeca et entreprises avec show-room.
- BOZARC couvertures d'entrées, auvents - Un abri pour plaine de jeux offre une plus-value fonctionnelle et esthétique.
- BOZARC couvertures pour aires de jeux - Un abri pour plaine de jeux offre une plus-value fonctionnelle et esthétique.
- BOZARC abris pour fumeurs
- ...

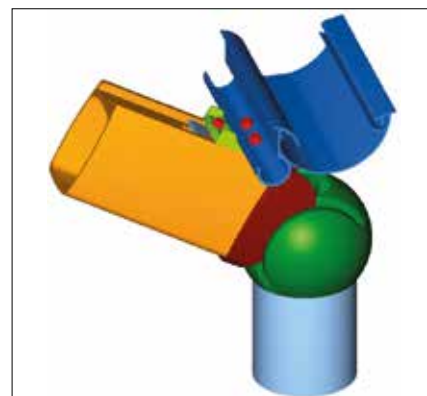

## HYBALANS+ SYSTEME DE DISTRIBUTION D'AIR SYSTEME DE VENTILATION POUR CONFORT MAXIMUM

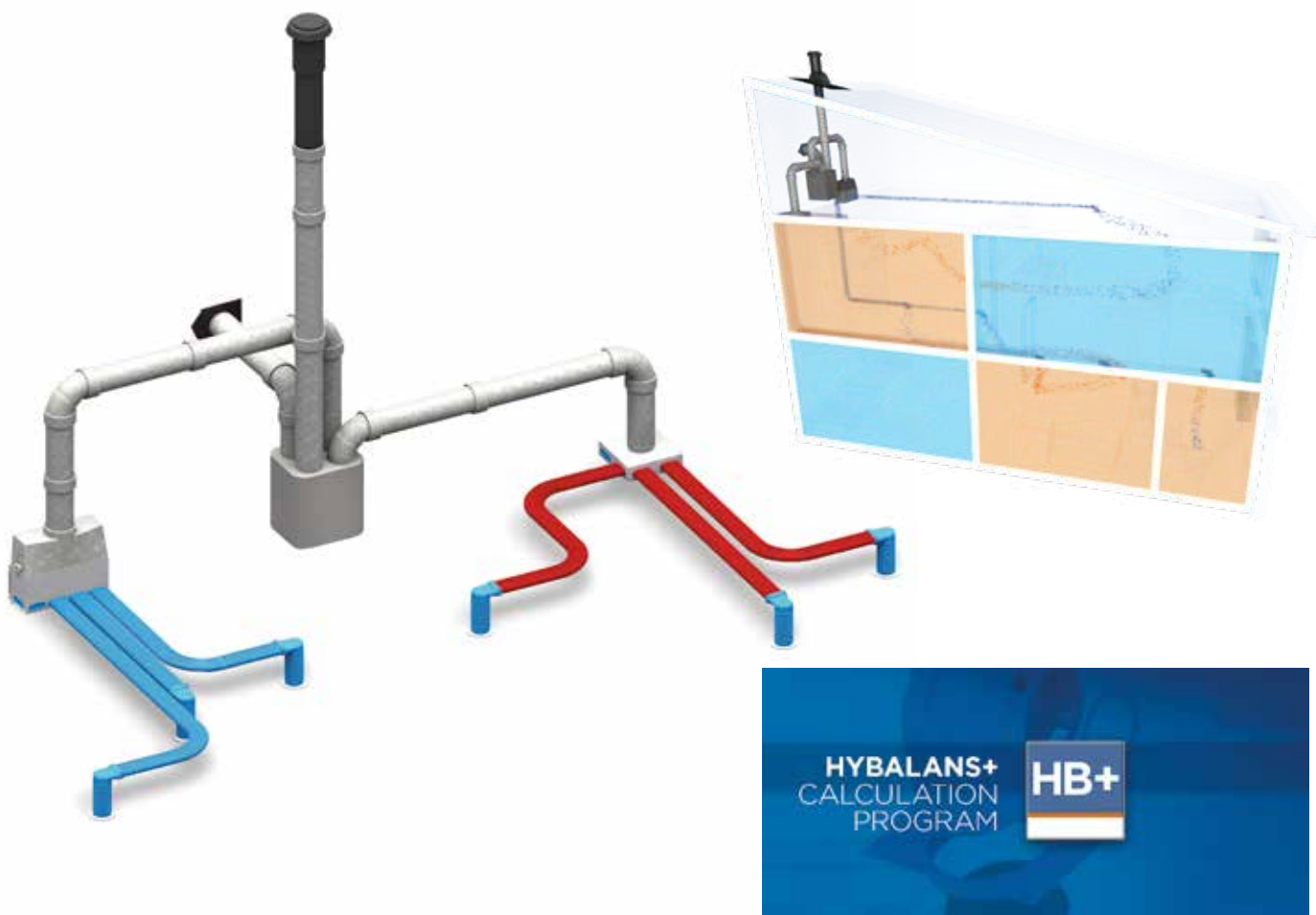

### Burgerhout

Depuis 1937, Burgerhout met un point d'honneur à développer et optimiser des produits de façon à offrir des solutions innovantes en matière d'évacuation des fumées et de distribution d'air neuf. C'est intégré dans son ADN.

Sécurité et facilité d'installation sont inscrites dans chacun de nos produits. En outre, nous nous soucions grandement du respect de l'environnement. Nous employons de plus en plus du plastique recyclable de haute qualité, auquel nous ajoutons une série de propriétés dont seul Burgerhout a le secret.

Nos produits se conforment naturellement à tous les critères légaux d'homologation. Des produits sûrs et fiables aux applications multiples : c'est ce que nous vendons au quotidien.

### M&G Group

Burgerhout fait partie du groupe international M&G, qui est le leader du marché du développement et de la production de systèmes d'évacuation des fumées et d'amenée et de distribution d'air.

Les activités du groupe reposent sur la R&D, l'innovation est les solutions sur mesure pour ses clients du monde entier.

Cette organisation internationale est composée de 10 sites répartis dans le monde et tous actifs dans le domaine du chauffage, de la ventilation et du conditionnement d'air.

### Système Hybalans+

Le système Hybalansplus fait partie des systèmes de ventilation pour le résidentiel de la nouvelle génération. Outre ses performances techniques, sa facilité de mise en œuvre durant le processus de construction et le confort de l'utilisateur final

jouent un rôle important. Hybalansplus sert également de base pour l'implémentation des nouvelles techniques de ventilation. Ce système est en ordre de marche pour l'avenir.

### Hybalans+ : Le summum de la liberté de conception et de la flexibilité

- Modularité : élaborer en toute facilité les systèmes de distribution d'air les plus courants en combinant une série d'éléments clé (systèmes individuels, collectifs ou systèmes de ventilation équilibrés)
- Flexibilité : changez rapidement la conception initiale en cas de modification d'un bâtiment, avec maintien assuré de la qualité
- Programme de calcul : génère, en plus du plan d'installation, une liste bien organisée de composants avec tous les numéros d'article qui peuvent être exportés vers un tableau Microsoft Excel. Cela facilite la commande de composants pour l'installation.



### Données d'entreprise

Cembrit est l'un des principaux concepteurs et fabricants de produits en fibres-ciment pour toitures, façades et intérieurs. Ces produits appartiennent à la classe des matériaux de construction écologiques qui sont utilisés dans pratiquement toutes sortes de bâtiments : des maisons d'habitation, des complexes d'appartements et des bâtiments publics aux résidences de vacances, aux manèges, aux écuries et aux bâtiments industriels. Cembrit joue un rôle prépondérant dans le développement du secteur des produits en fibres-ciment et s'investit en permanence à accroître la gamme et à promouvoir le service à la clientèle. Avec plus de 1200 employés, la société-mère, Cembrit Holding A/S, compte de filiales dans 15 pays européens.

### Programme de livraison

#### PANNEAUX POUR FACADES

**Transparent** - Des panneaux en fibres-ciment teintés dans la masse. Le revêtement semi-transparent de la fibre-ciment donne une expression classique tout en renforçant la profondeur des couleurs. Disponible dans 7 couleurs.

**Solid** - Un panneau pour façade teinté dans la masse et recouvert d'un enduit 100 % acrylique disponible en divers coloris naturels et d'une brillance intense. Plaque de base teintée dans la masse avec un revêtement opaque qui garantit une surface lisse et résistante. Disponible dans 16 coloris naturels et intenses.

**Cover** - Ces panneaux en fibres-ciment gris sont recouverts d'un enduit acrylique à base aqueuse qui leur donnent une apparence satinée. Disponible en 26 coloris expressifs.

**Patina** - Panneaux avec l'apparence du béton tout en étant très légers. Leur surface est sablée et hydrofugée. Disponible en 11 coloris raffinés.

**Construction** - de la fibre-ciment non traitée pour mettre en valeur l'authenticité de la fibre-ciment brute. Construction est caractérisé par sa robustesse et sa facilité d'utilisation. Le matériau résiste parfaitement à toutes les intempéries. Composé de matériaux naturels, il constitue le choix idéal pour les constructions contemporaines.

**HardiePlank®** - bardage combine l'esthétique naturelle du bois au caractère durable de la nouvelle génération des fibres-ciment. Ces planches peuvent être installées horizontalement, verticalement et même en pose légèrement courbée, donnant ainsi une grande liberté au projet. Le bardage HardiePlank® Cedar dispose d'une large gamme de textures.

#### TOITURES

**Dolmen®** - est une gamme d'ardoises ultra performantes à la surface lisse et aux bords droits. Ces ardoises sont disponibles en divers formats permettant ainsi leur pose sur tous les types de toits. Grâce à leur finition de qualité supérieure, ces ardoises donnent une plus-value aux maisons classiques comme modernes. Les ardoises Dolmen répondent aux normes de fabrication européennes les plus strictes. D'un poids léger, elles sont durables et faciles à manipuler comme à placer.

**Bravan** - Il est difficile de différencier une ardoise Bravan d'une ardoise naturelle. Leur surface structurée et leurs bords épauprés en font la solution idéale dans les situations où l'apparence classique est importante. Les ardoises proposent un poids léger, elles sont faciles à manipuler comme à placer. Elles sont durables et représentent une alternative économique par rapport aux ardoises naturelles!

**Cemfort B65** - plaques ondulées en fibres-ciment pour un large éventail d'applications : les bâtiments agricoles, les complexes industriels ou les maisons d'habitation. Une gamme d'accessoires les rend polyvalents. Ces plaques sont très solides et durables, imperméables et résistantes à l'humidité, simples et rapides à monter tout en ne nécessitant que peu d'entretien.

### PLAQUES DE CONSTRUCTION

**Multiforce** - Plaque de construction fonctionnelle pour les cloisons légères et les plafonds à utilisation exceptionnelle. Elles sont composées d'un mélange de ciment et de chaux, renforcé par des fibres spécialement sélectionnées. Elles sont résistant à l'utilisation sous circonstances difficiles. La surface est facile à peindre et peut être utilisée pour tout type de finitions. Ils sont faciles à entretenir et à nettoyer et elles sont insonores et résistantes au feu, à la pourriture et aux moisissures.

**Cetris®** - Ces plaques de particules de bois liées au ciment combinent la résistance du ciment à la souplesse du bois. Ils sont donc particulièrement recommandés lorsqu'une excellente résistance à l'humidité, au feu, aux conditions climatiques extrêmes et une bonne isolation acoustique sont exigées p.e. pour la construction de façades, d'éléments de construction, d'ossatures en bois, ...

**Cembrit PB** - Léger panneau de construction à base de ciment, renforcé de tissu de fibres de verre qui offre une surface exceptionnellement dure et durable, capable de résister à une exposition prolongée à l'humidité. La rive renforcée, issue de la technologie exclusive EdgeTech, permet de poser les clous ou les vis plus près du bord sans risque d'effritement ou de bris de panneaux. Le support idéal pour des applications extérieures telles que le plâtre décoratif, les plaquettes de parement ou le carrelage céramique. Il convient également dans des pièces humides comme planche dorsale pour l'application directe de carrelages céramique comme finition décorative.

## COMPANERO

Industrieweg 10 c

NL 3606 AS Maarssen

BP 43030 - NL 3540 AA Utrecht

Tél.: +31 (0)6 24 70 09 96

[info@companero.nl](mailto:info@companero.nl) • [www.companero.nl](http://www.companero.nl)

companero®  
partenaire pour les structures en béton



### Données d'entreprise

Compañero® est le spécialiste des textures circulables, ou antislip, pour les éléments préfabriqués en béton tels que les dalles de coursives ou galeries, les paliers, les escaliers, les balcons et autres éléments préfabriqués divers en béton circulables.

### Éléments préfabriqués en béton : dalles de coursives ou galeries, paliers, escaliers et balcons.

Ces éléments sont industrialisés en atelier et ensuite transportés sur chantier. Ces éléments sont réalisés à l'aide de coffrages en bois, en acier ou en matériau de synthèse.

### Un système novateur de matrice de coffrage ultramince à appliquer.

Par l'utilisation d'une nouvelle technique, il nous est possible de vous fournir une matrice de cof-

frage texturée très mince (+/- 2 mm) en rouleau de 2 m ou 3 m de large (longueur standard de 50 m).

Cette matrice est pourvue au recto d'un dossier en lin pour une application simplifiée sur des fonds de coffrage en bois, en acier ou synthétiques. Ce type de matrice est bien connu des entreprises néerlandaises et belges des produits manufacturés en béton spécialistes des dalles de galeries et de coursives, des escaliers et balcons...

### Des textures circulables

GIAN® - les matrices de textures innovantes de Compañero®.

Toutes très bien connues par les sociétés du secteur des éléments préfabriqués en béton du Benelux.

Actuellement ces reliefs ou motifs sont disponibles:

- GIAN® 1 grand : losanges; (35 x 14 mm), largeur 2 et 3 m;
- GIAN® 2 : sablée, largeur 2 m et 3 m;
- GIAN® 2S : quadrillé sablée (12 x 12 mm) largeur 2 et 3 m;
- GIAN® 3 côte : structure "heavy duty" (35 mm), largeur 1,25 m;
- GIAN® 4 : gravillons, largeur 2 m;
- GIAN® 5 plus : petites pyramides/boules, largeur 2 m;
- GIAN® 6: impression tissé (9 x 2,5 mm), largeur 2 m et 3 m;
- GIAN® 7: knoppes sablé (29 mm), largeur 2 m;
- GIAN® 8:côte : sablée (20 mm), largeur 2 m;
- GIAN® 9:sablée en arrière, largeur 2 m;
- GIAN® 10: mat et lisse, pour applications à l'intérieur, largeur 2 m et 3 m;





Easygrip Helsinki Oak



Easylock Amsterdam Oak white



Genesis Legendary Oak light



Proline Abstract Wood Grunge

### Données de l'entreprise

Contesse NV est une jeune entreprise dynamique, spécialisée dans le revêtement des sols. Fort de plus de dix ans d'expérience internationale, l'administrateur délégué de Contesse a fait ses preuves dans ce secteur. Le système d'installation breveté apporte une solution à différents problèmes qui se présentent dans des projets de construction comme de rénovation, qu'ils soient domestiques ou professionnels.

Nous sommes convaincus que nos revêtements de sol et planchers vous offrent la meilleure solution à vos besoins.

Simplement parce qu'ils sont toujours faciles à utiliser, ultraminces, durables, abordables et aussi très attrayants.

C'est en redéfinissant les tendances de la mode de la décoration d'intérieur que Contesse vous propose des solutions ingénieuses qui feront de vos projets une expérience impérisable.

Contesse signifie :

- Innovateurs en technologie de revêtement de sol
- Techniques d'installation avant-gardistes
- Référence de la décoration d'intérieur
- Solutions pour projets commerciaux et résidentiels
- Innovations en matière de design, de couleur, de texture et de dimensions
- Conception permettant d'atteindre le summum en termes de durabilité
- Fournisseurs d'espaces de vie et de travail sains
- Produits dotés de propriétés d'étanchéité et d'insonorisation

### 1 Contesse Genesis

Un nouveau niveau de luxe. - Un nouveau niveau de confort. - Un nouvel univers de revêtements de sol.

Si l'on vous demandait ce que vous attendiez d'un revêtement de sol, il vous serait impossible de tout résumer en une seule phrase. Il est d'ailleurs probable que votre réponse contienne plusieurs catégories d'amélioration par rapport à ce qui est actuellement disponible sur le marché. C'est pourquoi Genesis a tellement à proposer

### 2 Contesse Locking

Polyvalence et aspect naturel.

EasyLock vous propose une sélection élégante et intemporelle de motifs imitant le bois et la pierre. Grâce aux 5 différentes collections, vous n'aurez aucun mal à trouver l'aspect et la sensation adaptés au design intérieur que vous souhaitez intégrer à votre environnement, tout en profitant des avantages techniques et d'installation que vous attendez de votre revêtement de sol.

Produit à base de vinyle 100 % vierge et de plastifiants sans phtalates. Ne contient pas de matériaux recyclés. Tous les contenus sont conformes aux normes européennes.

### 3 Contesse EasyGrip

Un revêtement de sol facile à installer

Tout à fait innovant, EasyGrip transforme en un clin d'oeil n'importe quelle pièce de votre environnement de travail ou de votre habitation. Il faut moins d'une journée pour recouvrir l'ancien revêtement de sol d'un nouveau sol en bois dur très élégant. EasyGrip peut être posé directement sur votre ancien revêtement de sol. Aucune préparation de surface n'est nécessaire pour gommer les irrégularités de surface jusqu'à 2 mm. Grâce à notre TECHNOLOGIE GRIP-STRIP BREVETÉE, il suffit de poser les planches d'EasyGrip et de fixer les Grip-Strips de chevauchement les unes aux autres. Les planches collent les unes aux autres et pas à votre plancher, et il ne faut pas utiliser de colles salissantes. Pour couper, il suffit d'entailler et de casser. Contesse EasyGrip réduit

sensiblement le coût de préparation du sol et de pose par rapport aux carreaux de vinyle (LVT) tout en diminuant le temps de pose. Durable et résistant à l'eau.

### 4 Contesse Proline

C'est confiance et stabilité

Avec une épaisseur de 3 mm et une catégorie d'utilisation de 33/42, Proline est la solution durable la plus indiquée pour les projets commerciaux. Son installation est réalisée à l'aide d'un système d'adhésif professionnel et son épaisseur permet une réduction de l'effet télégraphique de la sous-couche par rapport à d'autres produits LVT à coller. Proline propose ainsi des motifs naturels imitant le bois et la pierre qui conviendront aux styles de décoration intérieure les plus divers.





**Données d'entreprise**

Déjà presque 50 ans Dejond vous livre les systèmes de profilés Forster en acier ou inox pour la construction de portes, châssis et murs-rideaux à rupture thermique ou non-isolants, anti-balle, anti-effraction, acoustique, anti-explosion et anti-feu.

**Nouveau :**

Forster Unico – un nouveau système de profilés à isolation thermique en acier ou en inox  
Forster Unico est un système entièrement nouveau de profilés à isolation thermique, qui permet la réalisation de portes, de fenêtres et de vitrages fixes. Les profilés sont fabriqués entièrement en acier, sans aucun isolant en matière synthétique,

système novateur ne portant pas de nocivité à l'environnement. Cette technologie permet grâce à la conception structurelle du profilé de répondre aux exigences les plus élevées de la physique du bâtiment.

**Produits :**

- Litefront - Le système Litefront, avec son profilé de fixation ingénieux, réglable en hauteur, ouvre de nouvelles perspectives dans le domaine des balustrades modernes tout en verre.
- Forster Unico XS - Système de profilés à isolation thermique pour fenêtres ultra-mince
- Edaclip - Fenêtres et portes, parcloles pour vitrages
- Edarroof - Rives de toitures, profilés, gén.

- Edasill - Fenêtres et portes, seuils, gén.
- Forster Fuego - Portes intérieures, systèmes, gén., Rf
- Forster Thermfix - Murs-rideaux, systèmes, gén.
- Forster Unico - Fenêtres et portes, systèmes en acier
- Interclamp – Raccords de tubes
- Retrosteel - Fenêtres et portes, systèmes en acier
- SFS - Revêtements de façades, fixations et ancrages/gén.
- Sofabel - Aménagements intérieurs, systèmes pour magasins
- Speedframe - Rangements, systèmes pour magasins et archives

## DLW FLOORING

Het Zuiderkruis 9

NL 5215 MV 's-Hertogenbosch

Tél.: 02 5035510

[commercial-flooring.be@dlwflooring.com](mailto:commercial-flooring.be@dlwflooring.com) • [www.dlwflooring.eu](http://www.dlwflooring.eu)



### Données d'entreprise

DLW Flooring est le spécialiste du revêtement de sol résilient avec une large gamme de coloris, notamment dans les lignes DLW linoléum, Sols PVC homogènes et Sols PVC hétérogènes. Scala sols décoratifs en vinyle / LVT en structures bois et structures minérales complètent l'assortiment. Tous les sols PVC sont parachevés par une finition de surface identique à base de PUR. Ce qui procure aux deux types les mêmes caractéristiques d'entretien. En complément, DLW Flooring dispose également d'un large assortiment de moquettes aiguilletées, en lés et en dalles.



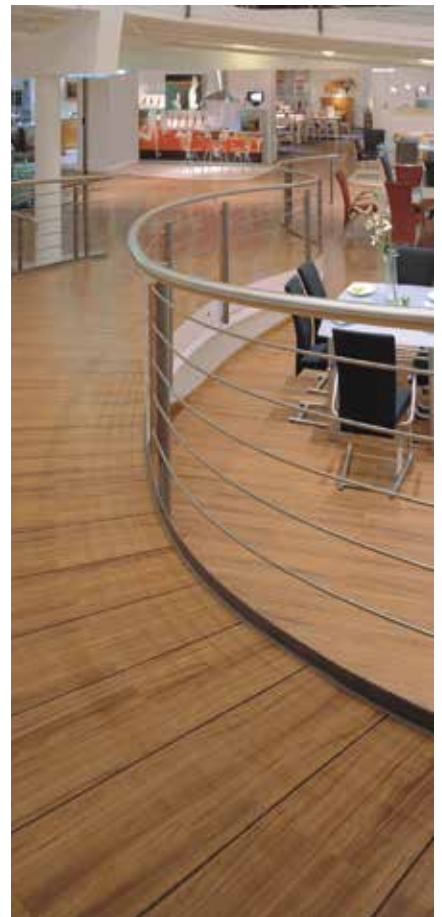

## Programme de livraison

### DLW Linoleum

**Le revêtement de sol résistant en lés, respectueux de l'environnement.**

Scandinavian collection (aspect béton)

Marmorette

Marmorette PUR

Colorette

Granette PUR

Uni Walton

Linodur

Marmorette Acoustic

Marmorette Acoustic Plus

Colorette Acoustic Plus

Lino Art collection

Naturecore (LLT, en lames)

### DLW Vinyl PUR+

**Une durabilité maximale, un entretien minimal et de nombreuses options de design**

Vinyle homogène :

Contour

Royal

Favorite

Solid

Medintone

Opalon

Pastell

Favorite Sanitized PUR+

Vinyle homogène et conductive :

Contour Conductive

Pastell Conductive

Royal Conductive

Royal ESD

Vinyle hétérogène :

Timberline

### DLW Luxury Vinyl

**Plus de designs, plus de créativité, plus d'effets pour des solutions intérieures élégantes qui en jettent**

SCALA55 PUR Wood

SCALA55 PUR Concrete

SCALA55 PUR Stone

SCALA55 PUR Unicore

SCALA55 PUR Metal

SCALA55 PUR Structure

SCALA connect PUR / Click 55

SCALA100 PUR Wood

SCALA100 PUR Concrete

SCALA100 PUR Stone

SCALA100 PUR Unicore

SCALA100 PUR Metal

SCALA100 PUR Structure;

SCALA 40 PUR

SCALA 30 PUR

SCALA 30 connect PUR / Click

SCALA LOOSE LAY PUR 70

### DLW Aiguilleté

**La série DLW de moquettes et dalles de tapis aigüilletées. Polyvalente et fonctionnelle pour des applications nombreuses et variées.**

Strong Spot 916

Strong 956

Strong Modul 966 (dalles)

Strong connect 926

Marka M 733 L

Marka M 738 L

Marka M 745 SL

### Sols pour salles de sports :

Nature Sport 4 mm

Linodur Sport 4 mm

Colorette Sport 4 mm

Gymflex II 6 mm



Veldrijk 2

BE 8530 Harelbeke

Tél.: 056 22 49 78

Fax : 056 22 58 79

[bouwtechniek@benelux.emco.de](mailto:bouwtechniek@benelux.emco.de) • [www.emco-bau.com](http://www.emco-bau.com)

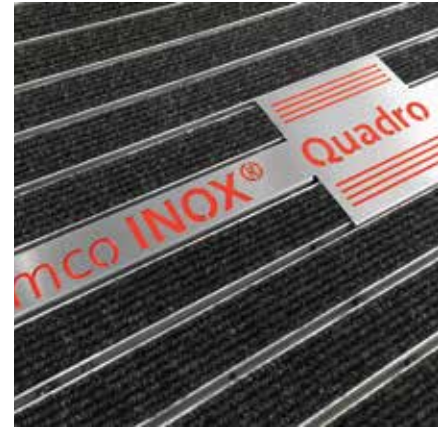

### Données d'entreprise

L'entreprise emco Bouwtechniek conçoit et commercialise des revêtements de sol. Avec ses sites de production en Allemagne, en France et en Angleterre, emco peut se prévaloir d'être devenu le leader du marché européen. En parallèle de la fabrication des tapis d'entrée, emco propose également des revêtements de propreté, des tapis d'accueil logotisables, ainsi que des grilles de débordement de piscine.

**Système de nettoyage en 3 zones - tapis d'entrée**  
Le système de nettoyage en 3 zones est un système de protection anti-salissures reconnu qui peut être adapté à tous les types de construction. Une solution tout-en-un pour réduire au maximum les salissures et qui s'intègre parfaitement à la configuration de l'immeuble. Le système de nettoyage en 3 zones a été conçu pour tous les bâtiments présentant un trafic intense, tels que les centres commerciaux, les écoles, les crèches et les haltes-garderies, les bâtiments administratifs et tous les lieux très fréquentés. Ce système permet de réduire les coûts de nettoyage tout en préservant les revêtements de sol et les équipements de l'immeuble. C'est un système antidérapant, permettant de réduire les risques d'accident.

#### zone 1 - emco tapis d'entrée pour salissures grossières

Les profilés en aluminium de la structure du tapis, encastrés dans le sol, sont garants de la haute performance nettoyage des tapis d'entrée. Les tapis avec bandes de caoutchouc ou à cassettes de brosses, sont spécialement conçus pour retirer les saletés grossières de la première zone du

système de nettoyage en 3 zones. Extrêmement résistants à l'usure et aux conditions extrêmes, ils peuvent être installés aussi bien à l'intérieur qu'à l'extérieur. En outre, les matériaux utilisés sont certifiés antidérapants et résistants au feu.

La configuration du système est adaptée aux exigences spécifiques de chaque projet. Pour ce faire, il existe plusieurs types de tapis, qui, de par leur hauteur et leur matériau, permettent de trouver des solutions sur mesure en terme de capacité de trafic et de résistance à l'usure. Certains systèmes sont conçus pour supporter des charges extrêmement lourdes, comme les chariots de manutention, les transpalette et les chariots élévateurs, voitures,...

#### zone 2 - systèmes de tapis d'entrée emco pour particules fines

Les tapis d'entrée dotés de structures cannelées à fibres rigides sont conçus spécialement pour retirer les fines particules de saleté dans la deuxième zone du système de nettoyage en 3 zones. Le matériau utilisé, particulièrement résistant à l'usure et aux conditions extrêmes est certifié anti-dérapant conformément à la norme DIN 51130 groupe d'évaluation R11. Il est adapté à une utilisation à l'intérieur ou en extérieur, sur des surfaces couvertes. Dans le cas de zones soumises à des salissures importantes, il est également envisageable de combiner des fibres rigides cannelées avec des cassettes de brosses.

La diversité des types de tapis garantit une configuration sur mesure, parfaitement adaptée aux spécificités de chaque projet. Afin de répondre à vos attentes en terme de capacité de trafic et

de résistance à l'usure, nous vous proposons un choix de cinq hauteurs différentes et de deux niveaux résistance des matériaux. Sur les tapis DIPLOMATE et SENATOR, les performances de nettoyage peuvent être décuplées par l'ajout de deux profilés supplémentaires.

#### zone 3 - revêtement de propreté emco - salissures humides

Les revêtements de propreté emco sont conçus pour une utilisation à l'intérieur et sont particulièrement adaptées à la troisième zone de notre concept de nettoyage en 3 zones. Des fibres alvéolées absorbent l'humidité et les saletés résiduelles particulièrement efficacement et les dirigent au cœur du revêtement. Cela permet ainsi d'éviter la propagation des particules de saleté (entraînées par les visiteurs) ou encore l'apparition de traces inesthétiques, et ce, pendant longtemps.

Les revêtements de propreté peuvent être utilisés comme tapis d'entrée, également comme revêtement de sol. Nous vous proposons une large gamme de couleurs et de motifs différents, garantissant une intégration parfaitement harmonieuse dans les zones 1 et 2 du tapis d'entrée ainsi que dans l'architecture et l'agencement du bâtiment. Grâce à nos techniques de fabrication à la pointe de l'innovation, nos produits peuvent également être personnalisés, en y intégrant votre logo ou des motifs représentatifs de votre entreprise ou renvoyant à l'architecture et l'agencement de votre bâtiment. Notre très large palette de couleurs garantit une personnalisation réussie, en fonction des couleurs de votre entreprise et de votre logo.



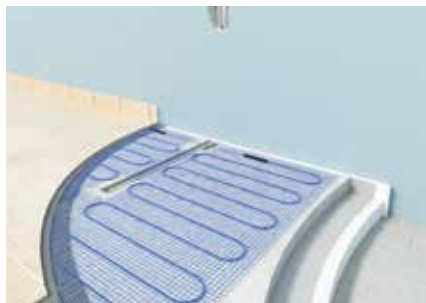

**Eranco Trace**

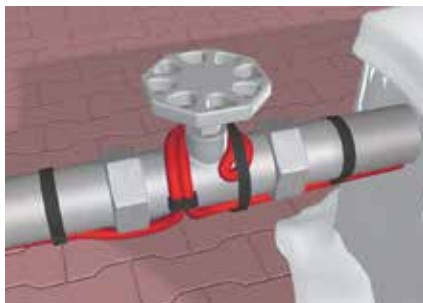

**Eranco Ecomat**



**Eranco Outdoor**

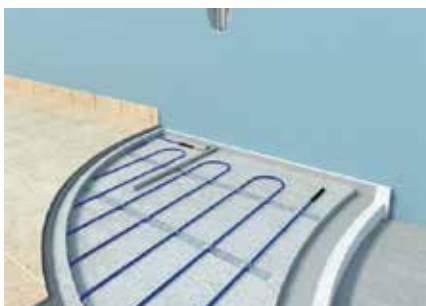

**Eranco Comfort**



**Eranco Space Heater**



**Eranco Space Heat-Light**

### Données d'entreprise

ERANCO Belgium est fabricant/importateur de nombreux systèmes de chauffage électrique. Née en 1981, l'entreprise d'électro n'occupe alors qu'une seule personne. Fin 1996, elle est convertie en une SPRL ayant pour objet la fabrication, l'importation et l'exportation de systèmes de chauffage électrique. Forte d'un vaste catalogue de chauffages par le sol, muraux et de plafond, que viennent compléter des chauffages infrarouges radiants ainsi que des radiateurs industriels et à convection, Eranco apporte à chaque projet une solution et des possibilités créatives et de qualité.

Vous pouvez aussi vous adresser à Eranco pour détecter :

- un défaut dans des câbles d'alimentation électrique
- un défaut dans un chauffage électrique par le sol
- une fuite dans un chauffage par le sol
- des ponts thermiques ou des problèmes de condensation

### Programme de livraison

Eranco Ecomat est un chauffage électrique par le sol constitué de bandes prémontées de 0,5 mètre de large et disponible en diverses longueurs allant de 2 à 20 mètres. Le treillis autoadhésif sur lequel le câble chauffant de 4 mm est prémonté peut être placé directement, après application d'un primaire, sur un sol en carrelage, chape ou panneaux de construction. Grâce aux propriétés autoadhésives du tapis, la colle de carrelage est facile à appliquer, sans déplacer le tapis. Les dalles peuvent être placées directement sur la colle, de manière à ce

que le chauffage soit positionné juste en dessous du carrelage, tout proche de la surface. Dès lors, la pièce est chauffée de façon rapide et uniforme, l'idéal par exemple pour les salles de bains rénovées à cause de la hauteur d'installation très limitée.

Eranco Trace – protection antigel à câbles chauffants autorégulants, par ex. pour conduites d'eau, canalisations principales d'extinction d'incendie, systèmes de sprinklers, etc. Également disponible en kits prêts à être montés, de différentes longueurs, commandés par un thermostat et dotés d'une fiche euro. Il existe une solution pour chaque application, de l'espace le plus réduit aux projets les plus grandioses : vous pouvez tout demander à Eranco. Nos produits sont faciles à installer pour tout installateur professionnel, qui peut par ailleurs toujours demander l'assistance technique d'Eranco. De nombreux clients professionnels, actifs dans divers secteurs, placent déjà toute leur confiance dans Eranco et ses produits durables.

Eranco Outdoor – chauffage pour voiries en pente, pour garder les entrées notamment de parkings et garages souterrains, de rampes de garage, d'escaliers devant des bâtiments publics,... libres de glace et de neige. Sécurité, continuité et prévention sont ici les mots-clés. Les câbles chauffants sont placés sur des bandes prémontées, ce qui réduit à un minimum le temps de pose sur le chantier. Disponible de série dans diverses longueurs allant de 3 à 25 m et fonctionnant sur 230 V ou 400 V. Une armoire de commande sur mesure est réalisée pour chaque projet, qui contient les régulateurs,

relais et fusibles nécessaires pour que l'installation fonctionne de façon optimale. Eranco Outdoor peut être appliqué dans des rampes en béton, recouvertes de klinkers ou de pavés ou encore, moyennant l'emploi d'un câble spécial, dans de l'asphalte projeté à maximum 240°C.

Eranco Comfort est un câble électrique de chauffage par le sol disponible dans diverses longueurs et capacités, à fixer sur un treillis d'armature intégré dans une chape. Il est idéal pour les rénovations, par sa hauteur d'installation minimale de 2,5 cm, ou pour remplacer des installations existantes fonctionnant sur le courant de nuit ou d'autres systèmes.

ERANCO Space Heater – LE chauffage infrarouge radiant à ondes courtes recommandé pour les terrasses privées ou horeca. Disponible dans diverses puissances. Commande possible par interrupteur, par télécommande ou via bluetooth. Les éléments de chauffage infrarouge, à nuls autres pareils, produisent une agréable chaleur rayonnante. Les dispositifs modulables peuvent être équipés de chauffage et d'éclairage potentiellement atténuables. Ils peuvent également intégrer une radio de qualité.

Les combinaisons Eranco Space Heater et Eranco Space Heat-Light sont une conception 100 % maison.

Avec leur enveloppe exclusivement composée d'aluminium anodisé et d'acier inoxydable de qualité supérieure, ces appareils viennent en tête de peloton pour ce qui est de la qualité et de la durabilité. Ils peuvent être personnalisés et livrés dans la couleur RAL de son choix.

## EUROSAFE SOLUTIONS BVBA

Belcrowlaan 14/7

BE 2100 Deurne

Tél.: +32 (0)3 326 84 00

Fax: +32 (0)3 326 33 36

[info@eurosafesolutions.be](mailto:info@eurosafesolutions.be) • [www.eurosafesolutions.com](http://www.eurosafesolutions.com)



### Brève description

Eurosafe Solutions protège des chutes sans compromis. Car travailler en hauteur demande des solutions fiables. Eurosafe Solutions est une entreprise disposant d'un réseau dans divers pays européens. Ce qui nous permet d'effectuer des projets remarquables pour des donneurs d'ordres important. Notre préoccupation quotidienne : inventorier l'ensemble des risques de sécurité survenant, conseiller en vue d'améliorer ses points sensibles et installer des systèmes spécifiquement conçus à cette fin. Grâce à cela, toutes les personnes concernées sont en mesure de circuler et d'effectuer leurs travaux partout où existent des risques de chutes.

Eurosafe Solutions réalise régulièrement des missions d'entretien difficiles grâce à une équipe maison de techniciens cordistes spécialistes de l'escalade. Ces professionnels parfaitement entraînés sont en mesure de réaliser des projets, d'effectuer des réparations et des opérations d'entretien dans des endroits difficilement accessibles. Eurosafe Solutions une protection grande hauteur sans compromis.



Marketing partner



België | Nederland | Duitsland | Engeland | [www.eurosafesolutions.com](http://www.eurosafesolutions.com)





### Service C.d.Ch.

Des textes pour Cahiers des Charges sont disponibles pour les produits :

- Roofwalker – Dalles de toiture pour chemin d'accès et zones de sécurité.
- Lignes de vie pour une protection antichute.
- Potelet d'ancrage en toiture indépendant.
- Versi Rail - Garde-corps métalliques de protection antichute.

### Composition

Les disciplines d'Eurosafe Solutions se répartissent en différentes catégories. Cela commence par un inventaire des risques suivi par un projet sur plan détaillé. L'installation traduit les recommandations en systèmes pratiques. Le training des utilisateurs finaux appartient à cette phase. La base de la protection antichute est le plus souvent constituée de chemin de course et de système de marquage. Viennent ensuite des bar-

rières fixes, des câbles tendus entre des points d'ancrage. L'accès aux toitures est réalisé par des escaliers ou des échelles fixes à arceaux. Dans tous les cas, Eurosafe Solutions opte sans compromission pour les matériaux et les produits les plus fiables. Pour nos cela signifie Latchways plc, le leader mondial dans le domaine du développement de produits de sécurité. Le top absolu en matière de protection antichute.

### Application

Eurosafe Solutions dispose d'une expertise dans la conduite de projets de grande envergure réalisés pour le compte de communes, de gestionnaire immobilier et de société de logement. Egalement dans l'industrie. Nous nous occupons également de ponts, de stades, de mât de grande hauteur, d'aéroport, de centre commerciaux, de réservoirs, d'attraction touristiques... Les gestionnaires de ses sites étant contraint d'assurer quotidiennement la sécurité de leurs

visiteurs et utilisateurs tout comme de leurs équipes d'entretien. Aucun risque ne peut être pris en la matière. C'est également la raison pour laquelle il font appel à Eurosafe Solutions. Un acteur qui fournit un service de protection antichute complet de l'inventaire à l'installation en passant par le training jusqu'au contrôle et l'inspection annuelle obligatoire.

### Caractéristiques

Eurosafe Solutions offre bien plus que les seuls produits de protection antichute. Le conseil étant la base.

- Un inventaire solide
- Un projet détaillé
- Une installation professionnelle
- Des matériaux et des produits sans compromis
- Une instruction et un training des utilisateurs
- Un service attentif, un entretien et une gestion de projet experte





### Données d'entreprise

FDS, active sur le marché belge depuis plus de 45 ans, est spécialisée dans la fourniture et pose de parois acoustiques mobiles, de portes extensibles et de protections solaires intérieures et extérieures. FDS distribue sous licence commerciale les parois acoustiques mobiles de marque ESPERO, les protections solaires extérieures à lames SCHENKER & WAREMA. Les protections solaires intérieures sont elles produites au sein de la société soeur SEDIT.

### Programme de livraison

#### CLOISONS MOBILES

#### Panneaux Mobiles ESPERO

#### Principales caractéristiques et avantages :

- Des panneaux individuels qui peuvent être déplacés pour une modulation optimale de l'espace.
- Ouverture et fermeture rapide avec le mécanisme «Quick» d'ESPERO
- Différentes corrections acoustiques sont proposées.
- Un système de rail en aluminium unique qui garantit une manipulation simple et silencieuse.

- Verrouillage simple des plinthes télescopiques inférieures et supérieures par vérin. Pas de rail au sol pour un passage sans contrainte, semi-automatique est également possible.
- Plusieurs possibilités de rangements des panneaux, profils magnétiques sur demande.
- Un grand choix de finitions.

#### Possibilités supplémentaires

Panneaux avec portillon incorporé, doubles portes, panneaux battant de communication, vitrage standard ou toute hauteur.

#### FDS vous offre avec la ligne Espero :

##### TYPE 85

- panneaux avec profils alu visibles
- panneaux de largeur identique sauf le panneau avec porte incorporée (1200 mm)
- épaisseur des panneaux 89 mm
- valeur d'insonorisation de 37 dB Rw à 43 dB Rw (valeur laboratoire)

##### TYPE 100

- panneaux avec profils alu visibles
- panneaux de largeur identique sauf le panneau avec porte incorporée (1200 mm)

- épaisseur des panneaux 107 mm
- valeur d'insonorisation de 38 dB Rw à 55 dB Rw (valeur laboratoire)

##### TYPE 110

- panneaux avec profils alu invisibles
- panneaux de largeur identique sauf le panneau avec porte incorporée (1200 mm)
- épaisseur des panneaux 117 mm
- valeur d'insonorisation de 38 dB Rw à 56 dB Rw (valeur laboratoire)

##### TYPE 120

- panneaux avec profils alu invisibles
- panneaux de largeur identique sauf le panneau avec porte incorporée (1200 mm)
- épaisseur des panneaux 125 mm
- valeur d'insonorisation supérieure de 58 dB Rw (valeur laboratoire)

##### TYPE VISIO

- murs mobiles vitrés

##### TYPE VISIO 100

- panneaux vitrées à propriétés acoustiques
- se constitue de feuilles de verre trempé de 6 mm à bordures sérigraphiées
- épaisseur des panneaux 85 mm
- valeur d'insonorisation de 42 dB Rw à 50 dB Rw (valeur laboratoire)



#### TYPE FLEXIO

- avec profils alu visibles
- épaisseur des panneaux 85 mm
- panneaux à charnières
- avec rail supérieur et au sol
- valeur d'insonorisation de 38 dB Rw à 44 dB Rw (valeur laboratoire)

#### PORTES ACCORDEON EN BOIS ESPERO

**TYPE UNO** cloisons extensibles à simple paroi.

**TYPE DUPLO** cloisons extensibles à double paroi pour plus d'isolation et de stabilités. (41 dB Rw, la version Duplo S 43 dB Rw, valeur laboratoire)

#### NOUVEAU: SKYFOLD, UNIQUE EN BELGIQUE

- Système de cloison acoustique auto-rétractable
- Verticalement rétractable
- Cloisons planes, stables et durables
- Valeur d'insonorisation jusqu'à 59 dB Rw (valeur laboratoire)

#### Applications

horéca - écoles - sales multifonctionnelle - crématoires - centres culturelles - hôpitaux - hôtels

#### PROTECTION SOLAIRE EXTERIEUR

##### Stores à lames extérieurs SCHENKER & WAREMA Principales caractéristiques et avantages

- Les stores à lames extérieurs associent une protection parfaite de l'extérieur au soleil dans un style moderne.
- Les stores à lames extérieurs ne rouillent pas, résistent parfaitement au vent et aux conditions climatiques même extrêmes.
- Avec leurs lames larges qui se laissent orienter de l'intérieur en position souhaitée, ils permettent d'obtenir une luminosité optimale dans la pièce à tout moment de la journée.
- Un avantage supplémentaire : la protection visuelle - les stores à lames extérieurs protègent des regards indiscrets de l'extérieur tout en laissant presque libre la vue de l'intérieur.
- Les stores à lames extérieurs peuvent être utilisés pour obscurcir une pièce, par ex. pour la projection de diapositives.
- En été, en arrêtant les rayons solaires à onde courte, les stores à lames extérieurs réduisent la température ambiante.
- Coulisses et lames possible en différentes couleurs.

#### Possibilités supplémentaires

Store avec commande par manivelle ou électrique.

Commande électrique groupée ou individuelle

#### Autres produits

Screens - Tentes solaires

#### Applications

écoles - hôpitaux - complex de bureaux - hôtels - habitation privé.

#### PROTECTION SOLAIRE INTERIEUR

**Stores Vénitiens Horizontaux**, 16 mm, 25 mm, 35 mm ou 50 mm de largeur, en aluminium.

**Option** : placement entre double vitrage : commande avec flexible et bouton d'orientation

**Stores à Bandes Verticales**, 89 mm ou 127 mm de largeur, en PVC, aluminium, fibre de verre, polyester ou trevira.

**Stores (enroulables)**, sur axe profilé, option polyester occultation ou screen.

Leon Bekaertlaan 36

9800 Aalter

Tél : +32 (0)9 325 07 55

Fax : +32 (0)9 325 06 55

[info@rubbevloer.be](mailto:info@rubbevloer.be) • [www.rubbevloer.be](http://www.rubbevloer.be)

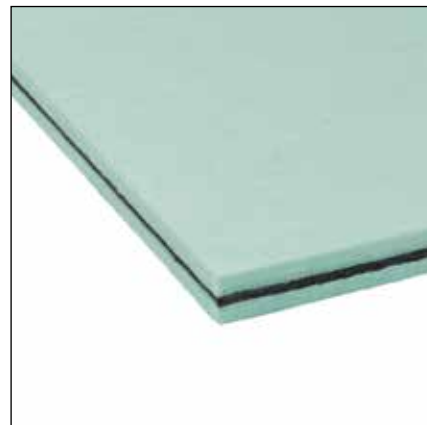
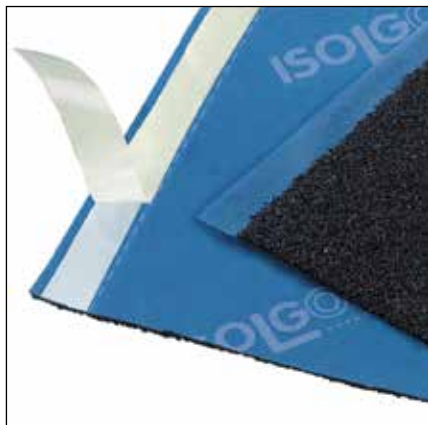

### Données d'entreprise

En l'espace de 20 ans, Flexidal a développé une gamme complète de produits dans lesquels le caoutchouc joue un rôle central.

Au cours du temps, Flexidal a mis au point ses propres concepts en matière de protection antichute sous les installations de jeux, conformes à la norme EN1177.

Dans le domaine du caoutchouc et des applications qui y sont liées, Flexidal agit en tant que représentant exclusif de plusieurs fabricants européens de premier plan.

### Services

Nous apportons un soutien aux architectes et aux maîtres d'ouvrage dès la phase de conception par le biais de conseils, de calculs réalistes et de solutions à divers problèmes.

Grâce à une vaste connaissance de ces produits et de leur contexte technique, nous pouvons jouer un rôle de conseiller auprès de nos clients en matière d'acoustique, d'équipements sportifs intérieurs et extérieurs, de revêtements de sol, de protection antichute et de jeux extérieurs.

### Programme de livraison

#### gamme aquatique

- isolation aux bruits d'impact: chape flottante, sols en bois, carrelage
- isolation aux bruits aériens: murs creux, cloisons, plafonds
- désolidarisation acoustique: murs et escaliers
- isolateurs de vibrations
- protection de l'étanchéité sur toits plats

#### gamme extérieure

- dalles amortissantes en caoutchouc SBR/EPDM/combo
- bordures, protection bacs à sable, palissades, mobilier urbain, dalles gazon
- gazon amortissant
- terrains multi-sport en caoutchouc
- pistes d'athlétisme
- dalles toiture en caoutchouc
- dalles de terrasse en caoutchouc
- tapis de pierre perméable
- terrains de sport et gazon synthétique
- tapis pour court de tennis natur/sable/grave
- équipement de sport
- jeux
- guidage du trafic: casse vitesse et poles en caoutchouc
- barrières antibruit en caoutchouc
- plots pour dalles en caoutchouc
- entourage d'arbres sur base d'époxy

#### gamme intérieur

- sols sportifs à élasticité ponctuelle/surfacique/combinée
- revêtement de sols sportifs: lino, PVC/vinyle et parquet sportif
- revêtement de sol pour fitness: caoutchouc, PVC, vinyle et parquet
- sols crossfit et dalles haltérophiles en caoutchouc
- revêtement de sol en caoutchouc naturel
- équipement de sport
- tapis de protection
- sols pour écuries en caoutchouc: dalles perméables et sols coulés imperméables

Nous pensons à vos côtés, de la conception à la réalisation. D'où notre devise : VOS IDEES, C'EST NOUS QUI LES REALISONS !



Additifs pour revêtements de sol et chapes



Réparation de béton



Sols synthétiques



Traitement contre l'humidité



Etanchéisation



Conservation du béton

## Données d'entreprise

Grountech est spécialisée dans la fourniture de produit chimiques et de mortiers pour la construction en général, la société propose un assortiment complet pour la construction neuve, la rénovation résidentielle, la réparation du béton, les secteurs des routes et des voies hydrauliques ainsi que pour les bâtiments utilitaires. Grountech qui fut fondé en 1978, a son siège à Nunspeet (Pays Bas) et à Aalst (Belgique).

Tous les produits faisant partie de l'assortiment Grountech sont produits par des sociétés certifiées à renommées internationales.

La spécialité de Grountech est celle des additifs pour chapes et sols à base de matières synthétiques, conservation et rénovation de béton, étanchéisation des constructions souterrains, traitement contre l'humidité,

## Programme de livraison

**1. Additifs pour revêtements de sol et chapes :** accélérateurs de séchage et de durcissement, chapes adhérentes, chapes à haute résistance et chapes minces, chapes anhydrites, fluides et conventionnelles ...

Duremit (Fiber Compound Duremit) – l'alternative améliorée de la chape conventionnelle.

L'armature humide en fibres synthétiques permet d'utiliser beaucoup moins d'eau de fabrication,

avec pour conséquence une chape beaucoup plus solide (pression >25 N/mm<sup>2</sup>, traction par flexion >6 N/mm<sup>2</sup>), qui se rétracte moins et sèche plus vite. L'adhérence est toujours >1,5 N/mm<sup>2</sup>. Remplace tous les autres additifs de chauffage, renfort fibreux ou armature en treillis. Agréation CE

**2. Réparation de béton :** tous produits destinés à une réparation professionnelle et de qualité du béton, que ce soit pour un traitement manuel ou à la machine, par jetage ou coulée. Egalement pour réparation du sol.

MultiRep R4 – la solution idéale pour réparer le béton;

FloorMix D40 - mortier pour réparation de sols; ConCrete 80FL – un mortier pour béton constructif qui peut être appliqué sur les sols ou dans les coffrages.

**3. Sols synthétiques :** un vaste assortiment de produits pour sols élastiques en polyuréthane, synthétiques, des primaires aux couches de finition.

PU LevelCoat 60 – revêtement de sol à projeter, bi-composant et pigmenté, sans solvant et imperméable aux liquides, qui peut être appliqué comme couche de recouvrement de sols soumis à des sollicitations mécaniques ou chimiques, comme des halls de production, des entrepôts, des entrées, des bureaux,...

**4. Traitement contre l'humidité :** des produits de traitement de l'humidité (remontées) qui permettent d'assainir les bâtiments connaissant des problèmes d'humidité.

Grountech SolidDry Inject – une émulsion crémeuse dotée de substances repoussant extrêmement bien l'eau pour une protection contre l'humidité parfaitement efficace ! Avec certificat du CSTC.

**5. Etanchéisation :** produits destinés à étanchéfier et stabiliser des caves, du béton, maçonnerie, ...

ex. RenoProtect. injection de déchirures avec résines PU et injection avec gel polyacrylate et injection avec suspension du ciment

**6. Conservation du béton :** produits de conservation du béton - la solution tout indiquée pour protéger les infrastructures routières et de maisons contre l'humidité, le gel, le vieillissement et la corrosion.





**Données d'entreprise**

**Gunnebo - Au service d'un monde plus sûr**

Fort d'une expérience séculaire dans le domaine de la sécurité, Gunnebo dispose d'une expertise inégalée dans la fourniture de solutions de stockage sécurisé, de protection de sites, de contrôle d'accès et de gestion des espèces.

Notre gamme de produits s'étend des coffres forts et les portes anti-explosion, les couloirs rapides, coffres de dépôt sécurisé jusqu'à la gestion des espèces.

Gunnebo a des Sales Companies dans 33 pays différents groupés dans trois régions principales - l'Europe du nord, l'Europe du sud et reste du monde (ROW).

En travaillant à travers des marchés, Gunnebo peut conduire et soutenir des projets étendus de sécurité avec l'exécution aux emplacements multiples et dans des régions multiples.

We make your world safer.

**Programme de livraison**

Des barrières physiques, Alarme intrusion, Coffre-fort, Contrôle d'accès, Coffre, Armoire forte, Coffre-fort Fichet Bauche, Stockages sécurisés, Centrale d'alarme, Portique de sécurité, Couloirs sécurisés de passage, Portillons pivotants, Tourniquets tripodes, Tourniquets de sécurité, Portes de Sécurité, Systèmes de sécurité, ....

Gunnebo, votre partenaire pour :

Sécurité; Systèmes de contrôle d'accès; Systèmes de détection d'intrusion; Détection d'intrusion; La gestion d'accès; Systèmes de sécurité intégrés; Sécurité électronique; Sécurisation des accès; Système d'alarme; CCTV; Solutions de sécurité; Système alarme; Electronique sécurité; Sécurité électronique; Alarme anti intrusion; Système sécurité; Sécurité entreprise; Système de management de la sécurité, ...

Gunnebo Belgique est le propriétaire et distributeur des marques suivantes: Fichet-Bauche, Chubb safes, Lips, Rosengrens, Ritzenthaler, Secu-reLine, Gunnebo.

## HOLONITE B.V.

Postbus 39

NL 4690 AA Tholen

Tél.: +31 (0)166 60 13 00

Fax: +31 (0)166 60 35 58

[info@holonite.nl](mailto:info@holonite.nl) • [www.holonite.nl](http://www.holonite.nl)



### Données de l'entreprise

Holonite est depuis 1969 la référence aux Pays-Bas en matière d'éléments en composite coulé. Comme producteur de seuils, tablettes de fenêtre, soubassement et couvre-murs, Holonite a obtenu dans les secteurs de la construction et de l'industrie du châssis, une position de référence

Holonite est actif sur les marchés belge, néerlandais et allemand de la construction et de la rénovation, et propose des éléments de façade ou de finition sur mesure s'adressant tant aux architectes qu'aux entrepreneurs, aux professionnels de la construction résidentielle que, indirectement, aux particuliers. Sa gamme de seuils moulurés vise l'industrie des châssis (aluminium, PVC en bois).

### Production standard et sur mesure

Outre son rôle de producteur d'éléments standard pour la construction traditionnelle, Holonite

se positionne de plus en plus comme partenaire et coconcepteur dans les projets. Ces derniers voient ainsi souvent leurs frontières repoussées et affinées grâce à la création d'éléments de façade contemporains sur mesure, offrant à chaque bâtiment sa propre identité.

Les produits Holonite sont en outre étanches, résistants au gel et aux alcaloïdes et demandent peu d'entretien. Grâce à ces propriétés uniques, ils conviennent tant pour des applications intérieures que pour des projets extérieurs. Ils sont disponibles dans une large gamme de couleurs et de textures.

### Une offre globale

Holonite dispose de la connaissance et du savoir-faire lui permettant, le cas échéant, de jouer un rôle de conseil dès le stade de la préparation du projet et s'associer à la juste réponse apportée aux besoins du client. Holonite est également en mesure d'apporter divers traitements et transformations à ses produits, de façon standard

ou sur demande spécifique, tels que la création d'évidements. Ces produits sont également très aisés à mettre en œuvre et Holonite peut apporter sur demande tous les conseils pour réaliser, par exemple, des coupes, des percements et des ponçages en toute sécurité et de façon appropriée. L'entreprise fournit également les informations nécessaires quant aux traitements à appliquer au travers de prescriptions et de produits spécifiques recommandés pour le collage, l'application d'un primaire ou d'un dégraissant notamment.

Les produits Holonite sont livrés (franco) déchargés sur le chantier ou, sur demande, au départ d'usine. Une fois les produits livrés, Holonite propose toute son expérience et ses connaissances en matière de montage. Sur demande, Holonite peut également assurer le montage complet, avec l'ensemble des prescriptions y afférentes, ou celui-ci peut-être réalisé par le client ou par un sous-traitant.





### Produits standard de Holonite

- Tablettes de fenêtre
- Seuils (de portes extérieures et intérieures, de cabines de bain, pour chaises roulantes). Seuils pour portes s'ouvrant vers l'extérieur ou vers l'intérieur
- Seuils à haut rebord
- Seuils de fenêtre (droits et contre-profilés)
- Couvre-murs.
- Trappes de sol.
- Bacs pour machines à laver.
- Marches d'escalier.
- Bandeaux et cordons.
- Encadrements.
- Plinthes.
- Seuils avec relevés latéraux (amorces de dormants)
- Seuils de fenêtre hybride
- Couvre-murs sans joints
- Plinthes isolées pour façades
- Seuils pour fenêtres coulissantes.
- Renomax® (seuils de rénovation)
- Seuils Premax® pour châssis en bois
- Alumax® (seuils pour châssis en aluminium)
- Kumax® (seuils pour châssis synthétique)

### Groupes cibles

#### Les promoteurs de projets

Ces professionnels agissent pour leur compte propre et à leurs risques. Ils finalisent le développement et le management d'un projet, réalisent l'achat et la vente de biens immobiliers. Il est donc de toute première importance que ces intervenants disposent d'une information optimale adéquate dans le domaine des nouveaux

développements. En collaborant avec Holonite, ils peuvent se concentrer avant et pendant la construction sur leurs activités principales.

#### Les acteurs du résidentiel groupé

La demande en un habitat de qualité croît continuellement. Cela vaut non seulement pour le segment supérieur du marché résidentiel mais pour sa totalité. Le sur mesure est de plus en plus nécessaire pour conforter la satisfaction des habitants. Holonite ne vous fournit pas seulement des produits sur mesure dont le coût d'entretien est particulièrement réduit, mais aussi du savoir-faire sur mesure.

#### Les architectes et les bureaux d'étude

Les auteurs de projets doivent réaliser un projet unique sur base des exigences d'un donneur d'ordre. Le produit doit de ce fait répondre à des critères élevés. C'est dans cet esprit qu'Holonite conçoit des produits parfaitement adaptés. En complément Holonite met, entre autres, à disposition des concepteurs des détails de construction et des dessins DAO.

#### Les entreprises de construction

L'entrepreneur trouve avantage en un partenaire qui veille à soutenir l'entièreté du projet de construction. Holonite propose le savoir-faire et la compétence d'un personnel hautement qualifié, des prescriptions de montage et de mise en oeuvre, des produits sous label propre ainsi que des conseils directement sur chantier.

#### L'industrie du châssis

Menuisiers et fabricants de châssis cherchent

à optimiser les processus de fabrication. Cela signifie qu'outre la qualité des produits, celle de la logistique est de première importance. Holonite réalise la plus grande part de ses fournitures à destination de l'industrie du châssis au départ d'un stock stratégique de système de seuils standard de façon à les livrer 'just in time'.

### Délai de livraison

Tous les produits Holonite sont fabriqués sur demande et sur mesure, au sein d'une vaste gamme. Les produits Holonite standards sont livrables en trois à quatre semaines. Le délai de livraison des produits sur mesure est plus long et dépend de l'ampleur et de la complexité du projet.

### Responsabilité sociétale

Les produits Holonite sont durables et certifiés Cradle to Cradle. Holonite poursuit un objectif d'amélioration et de développement en matière de responsabilité sociétale des entreprises, avec un accent tout particulier sur l'aspect durable de ses productions.

Au cours de l'année écoulée, l'entreprise a fait l'objet d'une évaluation poussée tant au niveau des produits qu'au niveau des processus. Cette opération a pour but ultime de parvenir à la réutilisation des produits Holonite. Autrement dit, à transformer les produits arrivés en fin de vie en nouveaux produits Holonite. Dans ce cadre, Holonite a introduit plusieurs produits de construction innovant à haute valeur ajoutée. Sur le plan du développement durable, plusieurs choix mûrement réfléchis ont été opérés, avec pour résultat des seuils moulurés à la fois plus isolants et beaucoup plus légers car réalisés avec des quantités moindre de matière premières et avec des matériaux renouvelables. En outre, Holonite peut également fabriquer sur demande des produits à base de matières premières bio.

### Innovation

Holonite innove dans le secteur de la construction neuve et de la rénovation, tant de sa propre initiative qu'en réponse à la demande du marché. Depuis 1996, Holonite bénéficie d'une certification ISO-9001, résultat d'une amélioration croissante de la qualité de ses produits.



Kanaalstraat 107

NL 5711 EG Someren

Tél.: +31 (0)493 498 111

Fax: +31 (0)493 495 971

info@isobouw.be • www.isobouw.be

## IsoBouw SlimFix - panneaux sandwich et éléments de toiture thermiquement isolants

### Brève description

IsoBouw SlimFix sont des éléments innovatives de toiture sandwich autoportants et thermiquement isolants, pour couvertures en tuiles ou en ardoises, présentant une qualité et une facilité d'utilisation améliorées pour une isolation optimale des constructions de toiture et une économie de charpente. Une âme isolante sans précédent combinée avec un pouvoir isolant élevé signifie une réduction de l'épaisseur de

la construction et une simplification des détails. Grâce à cela, les éléments de toiture conviennent non seulement à la construction neuve mais sont aussi particulièrement appropriés à la rénovation des toitures.

### Caractéristiques générales constitutives

Types :

IsoBouw SlimFix est disponible en plusieurs exécutions, avec différents coefficients d'isolation,

des propriétés acoustiques et pour différentes portées. IsoBouw fournit en plus le type SlimFix R30 présentant des qualités supplémentaires d'isolation acoustiques et de résistance au feu (Résistance au feu > 30 minutes) et le type SlimFix Chevron conçu pour toitures à chevrons.



Isolation U en W/m <sup>2</sup> K/W	Type	Epaisseur en mm hors contre-lattes	Poids en kg/m <sup>2</sup>
0,38	SlimFix 2.5 3/3	82	6,5
0,39	SlimFix 2.5 3/3L	90	8,5
0,37	SlimFix 2.5 8/8	92	12,5
0,39	SlimFix 2.5 8/8L	98	14
0,32	SlimFix 3.0 3/3	98	7
0,33	SlimFix 3.0 3/3L	107	9
0,31	SlimFix 3.0 8/8	108	13
0,33	SlimFix 3.0 8/8L	115	15
0,28	SlimFix 3.5 3/3	113	7
0,28	SlimFix 3.5 3/3L	124	9,5
0,27	SlimFix 3.5 8/8	123	13
0,28	SlimFix 3.5 8/8L	135	15,5
0,24	SlimFix 4.0 3/3	130	7,5
0,25	SlimFix 4.0 3/3L	141	10
0,24	SlimFix 4.0 8/8	140	13
0,25	SlimFix 4.0 8/8L	151	16
0,22	SlimFix 4.5 3/3	141	8
0,22	SlimFix 4.5 3/3L	162	11
0,22	SlimFix 4.5 8/8	151	14
0,22	SlimFix 4.5 8/8L	172	17
0,19	SlimFix 5.0 3/3	162	9
0,20	SlimFix 5.0 3/3L	178	11,5
0,19	SlimFix 5.0 8/8	172	14
0,19	SlimFix 5.0 8/8L	188	17,5
0,17	SlimFix 5.5 3/3	178	9
0,19	SlimFix 5.5 3/3L	193	12
0,17	SlimFix 5.5 8/8	188	14
0,18	SlimFix 5.5 8/8L	203	18
0,16	SlimFix 6.0 3/3	193	9
0,16	SlimFix 6.0 3/3L	218	13
0,16	SlimFix 6.0 8/8	203	14
0,16	SlimFix 6.0 8/8L	228	18,5
0,14	SlimFix 7.0 3/3	218	10
0,14	SlimFix 7.0 3/3L	248	14,5
0,14	SlimFix 7.0 8/8	228	15
0,14	SlimFix 7.0 8/8L	255	20
0,10	SlimFix Passif 10.0	342	28,5
0,09	SlimFix Passif 12.0	409	29,5
0,23	SlimFix 4.5 25/3L (R30)	180	27
0,38	SlimFix Spoor 2.5	82	6,5
0,32	SlimFix Spoor 3.0	98	7
0,28	SlimFix Spoor 3.5	113	7
0,24	SlimFix Spoor 4.0	130	7,5
0,22	SlimFix Spoor 4.5	147	8
0,19	SlimFix Spoor 5.0	162	8,5

### Composition :

Panneau supérieur : panneau de construction en aggloméré de 3 mm d'épaisseur (type 3/3 et type SlimFix Chevron) ou 8 mm (type 8/8), pourvu d'un revêtement perméable à la vapeur de teinte orange.

Âme isolante : EPSHR (polystyrène expansé) à pouvoir isolant amélioré, en différentes épaisseurs.



Panneau inférieur : panneau de construction en aggloméré de 3 mm d'épaisseur (type 3/3 et type SlimFix Chevron) ou 8 mm (type 8/8), ou 25 mm (type R30), revêtu d'une peinture blanc cassé comme couche de fond.

Tous les types, à l'exception de SlimFix Chevron, sont pourvus de 3 lattes à pannes de 20x30 mm et d'une règle de gouttière de 20 mm d'épaisseur, de hauteur variable en fonction de l'épaisseur de l'isolant.

Type L : pourvu de règles longitudinales pour des possibilités de portées plus importantes, 22 mm d'épaisseur et de hauteur variable en fonction de l'épaisseur de l'isolant.

Type SlimFix Passif: Face externe et interne panneau en aggloméré de construction en 8 mm, extra face intermédiaire de 8 mm.

#### Matériaux :

- Ame isolante : EPSHR (polystyrène expansé) à pouvoir isolant amélioré, suivant l'ATG-2010, modifié pour être ignifuge, exempt de (H)CFC;
- Panneaux d'aggloméré : panneau de construction en aggloméré avec une résistance à l'humidité améliorée de type B (STS 04.6), résistante aux champignons;
- Bois : résineux européen, qualité S6 conformément à la STS 04, 2ème partie, édition de 1989.

#### Accessoires :

SlimFix peut être livré avec tous les moyens de fixations et d'étanchéité. Pour la détermination des quantités et des types, des tableaux pratiques sont à votre disposition. En outre, IsoBouw dispense une assistance orientée sur le projet.

#### Agréations :

ATG 2010, type R30 ATG 2473 et rapport d'essai de la RUG-Gand no. 8598.

#### Forme, dimensions et poids

Forme : rectangulaire. Disponible sur demande avec extrémités biseautées pour faîtière et gouttière. SlimFix Chevron : chants longitudinaux avec emboîtement et recouvrement

Dimensions : - largeur 1020 mm

- longueur : sur spécification de 3620 à 7520 mm type SlimFix R30: t/m 5120 mm). SlimFix Chevron: 6000 mm.

- épaisseur : en fonction du coefficient d'isolation (voir tableau).

Poids : en fonction de l'exécution (voir tableau).

Insonorisation Rw:

- Types 3/3: 26 dB

- Types 8/8: 32 dB

#### Performances mécaniques

Type	Portée max.en mm 30° 40° 50°			Saillie max. en mm à 45°
	30°	40°	50°	
SlimFix 2.5 3/3	1350	1550	1750	680
SlimFix 2.5 3/3L	3000	300	3000	1100
SlimFix 2.5 8/8	1900	1950	2050	680
SlimFix 2.5 8/8L	3300	3350	3400	1100
SlimFix 3.0 3/3	1600	1850	1950	680
SlimFix 3.0 3/3L	3400	3450	3500	1120
SlimFix 3.0 8/8	3050	3100	3150	720
SlimFix 3.0 8/8L	3750	3750	3850	1260
SlimFix 3.5 3/3	1850	2100	2200	730
SlimFix 3.5 3/3L	3850	3900	3950	1300
SlimFix 3.5 8/8	2400	2500	2600	790
SlimFix 3.5 8/8L	4200	4250	4350	1370
SlimFix 4.0 3/3	2150	2350	2400	790
SlimFix 4.0 3/3L	4250	4300	4250	1410
SlimFix 4.0 8/8	2650	2750	2900	790
SlimFix 4.0 8/8L	4600	4650	4750	1480
SlimFix 4.5 3/3	2250	2500	2650	820
SlimFix 4.5 3/3L	4300	4200	4150	1520
SlimFix 4.5 8/8	2850	2950	3100	860
SlimFix 4.5 8/8L	4750	5050	4950	1590
SlimFix 5.0 3/3	2650	2750	2850	860
SlimFix 5.0 3/3L	5100	5000	4900	1630
SlimFix 5.0 8/8	3100	3200	3350	900
SlimFix 5.0 8/8L	5500	5550	5650	1700
SlimFix 5.5 3/3	2950	3050	3150	820
SlimFix 5.5 3/3L	5400	5300	5200	1520
SlimFix 5.5 8/8	3450	3550	3750	860
SlimFix 5.5 8/8L	5850	5950	6050	1590
SlimFix 6.0 3/3	3150	3250	3350	900
SlimFix 6.0 3/3L	5900	5800	5700	1620
SlimFix 6.0 8/8	3650	3750	3950	920
SlimFix 6.0 8/8L	6400	6500	6600	1700
SlimFix 7.0 3/3	3450	3550	3650	980
SlimFix 7.0 3/3L	6500	6350	6250	2020
SlimFix 7.0 8/8	4000	4100	4300	1020
SlimFix 7.0 8/8L	6900	7100	7150	2080
SlimFix Passif 10.0	5500	5550	5650	1700
SlimFix Passif 12.0	6400	6500	6600	1700
SlimFix 4.5 25/3L (R30)	4750	5050	4950	1590

Données de base : La saillie de gouttière est indicative et dépend de la situation. Consultez IsoBouw, portées à champs multiples.

#### Performances liées au feu, à l'explosion

Classe de réaction au feu de l'isolant : A1 suivant la NBN S21-203

Résistance au feu : Type R30 (SlimFix 4.5 25/3L), RF 30 min. suivant l'ATG 2473 et le rapport d'essai de la RUG de Gand n° 8598.

#### Performances thermiques

Voir tableau par type.

#### Adaptation à l'utilisation

Domaine d'application :

Éléments de toiture pour couvertures de tuiles, ardoises ou plaques ondulées des toitures inclinées à pannes de maisons et bâtiments utilitaires, jusqu'à une classe de climat 3, tant pour la construction neuve que pour les projets de rénovation.

SlimFix Chevron : idem, mais pour toitures inclinées à chevrons.

Flexibilité, d'un point de vue économique :

Éléments très minces et légers à pouvoir isolant élevé, d'où un montage simple, faciles à scier, une hauteur de construction minimale, des détails simples.

#### Contraintes d'exécution

Stockage : entreposer au sec, sans contact avec le sol.

Montage : des outils de levage spécialement conçus peuvent être fournis. Pour le transport manuel avec la face blanche vers le haut, glisser vers le haut par dessus la sablière et les pannes pour protéger la face visible. La fixation doit se faire à chaque croisement des éléments avec une panne et il faut prévoir une fixation supplémentaire au niveau de la sablière pour la reprise des efforts decisaillage. IsoBouw conseille quant au type et à la quantité des matériaux de fixation. Possibilité de finition visuelle sur la face visible à l'aide de profils couvrejoints en plastique. Resserrage des joints pour empêcher les infiltrations d'eau (fuites). Une prescription de mise en oeuvre est jointe lors de chaque envoi.

#### Données commerciales

Conditions de livraison : sur demande auprès de IsoBouw.

Zones de livraison : Benelux, autres pays à convenir.

Services techniques : tcatalogue technique, assistance technique et physique sur demande.



Kanaalstraat 107

NL 5711 EG Someren

Tél.: +31 (0)493 498 111

Fax: +31 (0)493 495 971

info@isobouw.be • www.isobouw.be



## IsoBouw PolyFort<sup>+</sup> et SlimFort - isolant des façades à haute capacité d'isolation, à base d'EPS<sup>HR</sup>

### Breve description

IsoBouw PolyFort<sup>+</sup>: est un isolant rigide à base d'EPS<sup>HR</sup> à haute capacité d'isolation un nouveau matériau spécialement développé par IsoBouw. Comparé avec d'autres alternatives, IsoBouw PolyFort<sup>+</sup> à base d'EPS<sup>HR</sup> permet d'atteindre un bien meilleur coefficient d'isolation U.

De plus IsoBouw PolyFort<sup>+</sup> est en raison de sa légèreté, de ses dimensions pratiques et des trames de découpes prévues sur le produit bien plus économe en temps de pose nécessaire. Des économies de temps et d'argent qui rendent IsoBouw PolyFort<sup>+</sup> particulièrement attractif.

SlimFort<sup>®</sup> est un tout nouveau système d'isolation des façades ventilées destinées à recevoir des panneaux de parement décoratifs. Cette innovation brevetée se distingue par l'emploi de fixations intégrées, grâce auxquelles la couche d'isolation est continue, sans interruption due à un lattage de bois.

Ces étriers permettent en outre une fixation très rapide et très aisée des panneaux d'isolation. Il en va de même de l'armature, qui grâce à la conception astucieuse des fixations peut être réalisée très facilement par une personne seule.

### Caractéristiques générales constitutives

Types :

IsoBouw PolyFort<sup>+</sup> et SlimFort sont disponibles en différentes épaisseurs :

Épaisseur en mm	Type	RD en m <sup>2</sup> K/W	UC en W/(m <sup>2</sup> .K) <sup>+</sup>
93	PolyFort+ 93	3,00	0,29
109	PolyFort+ 109	3,50	0,26
127	PolyFort+ 127	4,05	0,23
144	PolyFort+ 144	4,60	0,20
95	SlimFort 2.5	2,65	
130	SlimFort 3.5	3,75	
147	SlimFort 4.0	4,30	
163	SlimFort 4.5	4,80	
181	SlimFort 5.0	5,35	

<sup>+</sup> fonction de la composition de la façade. Consulter [www.isobouw.be](http://www.isobouw.be) pour plus d'information.

\* Autre valeur d'isolation livrable sur demande.

### Matières :

PolyFort<sup>+</sup> : Panneaux rigides légers en EPS<sup>HR</sup> avec capacité d'isolation améliorée, en qualité Rf SE.

SlimFort : Panneau EPS<sup>HR</sup>-SE légers et rigides avec un très grand pouvoir isolant. Au niveau des fixations métalliques, EPS-SE à densité renforcée.

### Forme, dimensions et poids

Forme :

PolyFort<sup>+</sup> : panneaux rectangulaires, pourvu tout leur périmètre d'une rainure d'encastrement profonde pour un raccord parfait sans pont thermique. Les panneaux sont également pourvus pour faciliter la découpe aux dimensions souhaitées d'une trame imprimée sur leurs deux faces.  
SlimFort : Panneaux rectangulaires munis d'un système d'emboîtement assurant la continuité de l'isolation sans ponts thermiques.

Dimensions :

PolyFort<sup>+</sup> : 1200 x 600 mm (dimension utile), rainure d'encastrement de 25 mm.

SlimFort : 1200 x 600 mm (dimension utile)

Poids : panneaux ultra léger très facilement manipulables..

Performances thermiques

Résistance thermique R : voir tableau selon types.

### Performances liées au feu

Réaction au feu (classe) : Euroclasse E suivant NEN-EN 13501-1

### Adaptation à l'utilisation

Domaine d'application :

PolyFort<sup>+</sup> : dans tous les types de construction avec murs creux partiellement ou complètement





remplis, appliqués sur la partie interne de la maçonnerie qu'elle soit traditionnelle, en béton cellulaire, en blocs silico-calcaires ou en béton armé.

SlimFort : panneaux d'isolation pour systèmes de façade fermés avec parement sec ventilé d'un poids max de 19 kg/m<sup>2</sup>, pour pose horizontale ou verticale, en construction neuve ou en rénovation, jusqu'à 20 mètres au-dessus du niveau du sol.

Applicable sur des structures portantes en béton et en maçonnerie massive ou ajourée. Pour des applications en zone côtière, consultez IsoBouw. Aptitude à l'utilisation PolyFort+ : panneaux rigides minces et léger à haut pouvoir d'isolation, simples à monter, grande aptitude à la découpe,

épaisseur totale de paroi réduite, excellente valeur U.

SlimFort : système très rapide à mettre en oeuvre, sans ponts thermiques. Grande économie de matériaux (bois et film pare-pluie), pour une façade toujours ventilée de façon optimale.

#### Contraintes d'exécution

Quelques points d'attention pour PolyFort+ :

- Parachever la surface d'accrochage avec soin.
- Raccorder les panneaux entre eux avec soin sans joint entre eux et la surface d'accrochage. Pour autant que possible appliquer les panneaux 'horizontalement' sur leur longueur en veillant en partie basse à placer le talon de feuillure vers l'extérieur.
- Alternier les joints de raccord d'au moins 20 cm.

- Fixer à l'aide de crochets de fixation courants pourvus de rondelles à clipser. (min. 4 pièces par m<sup>2</sup>).

- Les raccords d'angle seront réalisés à joint franc et maintenus par des crochets droits.

- Eventuellement obturer les jointures à l'aide d'une mousse isolante adaptée.

#### Données commerciales

Conditions de livraison : sur demande auprès d'IsoBouw.

Zone de livraison : Benelux, autres pays sur demande.

Livraison : via réseaux de distributeurs.

Services techniques : support technique au moment de l'étude de projet disponible sur simple demande.



## JACKON INSULATION GMBH

Industrielaan 39

BE 2250 Olen

Tél.: 014 22 57 51

Fax: 014 22 59 26

[info@jackodur.com](mailto:info@jackodur.com) • [jackon-insulation.com](http://jackon-insulation.com)

JACKODUR®  
JACKOBOARD®



### Données d'entreprise

JACKON Insulation GmbH fut fondée en 1987 par Gefinex GmbH (Gesellschaft für innovative Extrusionsprodukte) et JACKON AS, une société norvégienne. JACKON Insulation GmbH est une filiale à 100 % de JACKON AS Norvège.

Comme producteur de matériaux isolants à base de XPS de haute qualité, JACKON Insulation GmbH forte de quelque 280 collaborateurs est l'une des entreprises les plus représentatives de son secteur d'activité. Le groupe JACKON statutairement fixé à Mechau dispose également d'un siège en Westphalie à Steinhagen et en Belgique à Olen.

### Programme de livraison

**JACKOBOARD - Système de panneaux de construction et à carreler, receveur de douche:** panneaux de construction à carreler composés d'un cœur en polystyrène extrudé rigide à structure cellulaire fermée homogène recouvert d'une armature en fibre de verre et d'un mortier spécial.

### JACKOBOARD - Murs et Sols :

les panneaux de construction à carreler JACKOBOARD permettent de corriger les irrégularités et de ponter les fissurations sans difficulté. Ils présentent des propriétés d'isolation thermique particulièrement remarquables.

### JACKOBOARD - Cloisons :

sur une ossature métallique ou en bois, ou comme cloison autoportante, les panneaux JACKOBOARD Plano permettent grâce à leur mise en œuvre simple de réaliser sans problème des cloisonnements non porteurs ou des parois de douche.

- JACKOBOARD Plano - Éléments de construction et à carreler pour le parachèvement de parois non portantes, bain, douche, lavabo et cuisine.
- JACKOBOARD Canto - Éléments de montage spécialement conçu pour la réalisation d'angles et d'habillage de tuyaux (gainés techniques).
- JACKOBOARD Flexo Plus - Éléments de montage permettant la réalisation d'arrondis.
- JACKOBOARD Wabo - Éléments pour habillage de baignoires et de tubs de douche pourvus de pieds réglables en hauteur.
- JACKOBOARD Sabo - Set de montage pour habillage de WC suspendu / bâti support
- Sets de montage pour meuble : JACKOBOARD Modula D 800, D 1600, R 300 et R 600.
- Éléments pour douche : JACKOBOARD Aqua, JACKOBOARD Aqua Delta, JACKOBOARD Aqua Line, JACKOBOARD Aqua Line Profilé, JACKOBOARD Aqua Line, JACKOBOARD Aqua Circle, JACKOBOARD Aqua Spiral, JACKOBOARD Panel, JACKOBOARD Aqua Base...
- Accessoires

**JACKODUR - Isolation thermique pour applications dans le bâtiment:** les produits isolants JACKODUR sont proposés en différentes épaisseurs et finitions de chants avec surfaces lisses ou gaufrées. La gamme JACKODUR® XPS complète offre des valeurs Lambda minimales même dans les fortes épaisseurs.

**JACKODUR Atlas - Isolation périphérique** par «isolation périphérique» il est entendu d'isolation thermique des éléments de construction en contact avec le sol. Dans ces applications d'isolation thermique est soumis à des contraintes d'humidité et de pression.

**JACKODUR - Toiture inversée** systèmes d'isolation thermique inversée pour toitures couvertes de graviers, végétalisées et accessibles aux véhicules.



### JACKODUR - Construction et bâtiments

isolation sur chevrons – Sarking; Isolation du plancher de grenier; Isolation extérieure derrière revêtement; Isolation centrale - murs-creux; Isolation périmétrique de baies de fenêtre; Isolation des socles; Isolation de ponts thermiques; Isolation sous chape; Isolation plafond de cave.

### JACKODUR à tolérance précise - XPS pour les applications industrielles

Isolation d'éléments en sandwich dans la façade; Isolation de panneaux de portes JACKODUR c'est également un ensemble de solutions pour le secteur de la construction de véhicules, caravanes, conteneurs, construction navale...





## Données d'entreprise

SBM+ est votre distributeur pour les matériaux de construction. Notre mission est de toujours vous offrir les solutions les plus modernes et durables. SBM+ est le distributeur exclusif des matériaux suivants:

- **Mortier joint:** grâce à son large assortiment de mortier joint prêt à l'emploi, Jointex offre une solution pour tous types de charges et types de joints. Nous avons aussi dans notre assortiment un mortier joint polymère et un liant pour split ou gravier.
- **Asphalte à froid:** Les produits Easyphalt sont prêts à l'emploi, les routes peuvent être immédiatement réouvertes à la circulation.
- **Roofing:** Börner est le spécialiste du toit plat et de l'étanchéité et garantit la plus haute protection grâce à son concept de toiture approprié pour chaque application.
- **Concepts de toitures plates:** SBM+ en collaboration avec Börner et des fabricants renommés d'isolants tels que Unidek, Unilin et Rockwool ont élaboré un certain nombre de concepts pour différents types de sous structures. Ces concepts garantissent un toit plat durable et de haute qualité.

## Programme de livraison

- **NOUVEAU!** Jointex Easy Extra Fine - mortier perméable à l'eau prêt à l'emploi, pour la pierre naturelle, béton, briques, carreaux de céramique avec des joints étroits. Parfaitement adapté pour joints à partir de 2 mm. Passable par voiture (max. 1,5 T)
- **Jointex Easy-Joint** - mortier joint à forte perméabilité le mortier joint qui conduit l'eau de pluie directement dans le sol et conseillé pour les terrasses et les passages piétonniers. La structure poreuse de Jointex Easy-Joint répondra à toutes vos exigences, de la perméabilité, à votre volonté de respecter l'environnement. Jointex Easy-Joint résiste au gel et aux sels de déneigement, empêche la formation des mauvaises herbes, résiste à l'abrasion.
- **Jointex Drainage** - mortier joint à forte perméabilité le mortier joint qui conduit l'eau de pluie directement dans le sol et conseillé pour les entrées de garage, les parkings privés et publics. Jointex Drainage résiste au gel ainsi qu'aux sels de déneigement, empêche la formation des mauvaises herbes, résiste à l'abrasion et aux balayuses.
- **Jointex D-Medium** - mortier de joint pour pavés Drainant, très peu perméable, Jointex D-Medium résiste au gel et aux sels de déneigement, empêche la formation de mauvaises herbes, résiste à l'abrasion et aux balayuses, respecte l'environnement. Jointex D-Medium est parfait pour les charges de circulation ordinaires.
- **Jointex D-Heavy** - mortier de joint de pavé moderne drainant peu perméable pour routes Jointex D-Heavy résiste au gel et sels de déneigement, empêche la formation de mauvaises herbes, résiste à l'abrasion et aux balayuses, respecte l'environnement Jointex D-Heavy est circulaire aux piétons après 6 heures, au trafic après 24 heures. Parfait pour les places et les

espaces publics nécessitant une ouverture à la circulation rapide.

- **Jointex D-Extra Heavy V2** - le mortier de joint pour pavés le plus fort Drainant, très peu perméable, Jointex D-Extra Heavy V2 est le mortier particulièrement adapté, par exemple, aux gares routières, aux zones de chargement et aux voiries. Jointex D-Extra Heavy V2, résiste au gel et sel de déneigement, empêche la formation de mauvaises herbes, résiste à l'abrasion et aux balayuses, respecte l'environnement.
- **Jointex Decor** - liant utilisé pour le durcissement de gravillons et graviers lavés. Tous matériaux séchés et dépoussières que l'on trouve habituellement dans le commerce pour des zones extérieures et intérieures (d'une granulométrie d'environ 5/08 à 32/56 mm). Jointex Decor convient particulièrement bien aux grilles de protection d'arbres, aux bandes décoratives de pavés et de dalles, aux tombes, aux protections contre les éclaboussures, aux abords de la maison ainsi qu'à toutes les surfaces décoratives autour de la maison et du jardin, aux zones privées et publiques tant à l'extérieur qu'à l'intérieur. Jointex Decor résiste au gel et sel de déneigement, empêche la formation de mauvaises herbes, résiste à l'abrasion aux balayuses et au nettoyeur haute pression.
- **Jointex Terras** - mortier joint pour dalles laquées et pierres naturelles poreuses.
- **eASYPHALT® PRO** est un asphalte de réparation "à froid" à base de bitume applicable par tout temps aussi bien lors de très forte chaleur que par très grand froid.

Bouwelven 17a

BE 2280 Grobbendonk

Tél.: 014 24 70 10

[info@kingspanunidek.be](mailto:info@kingspanunidek.be)

[www.kingspanunidek.be](http://www.kingspanunidek.be)

### Données d'entreprise

Kingspan Unidek est un fournisseur de solutions novatrices pour une construction et une isolation rapides et efficaces. Les solutions de Kingspan Unidek contribuent activement aux économies d'énergie et à l'optimisation de votre confort. Grâce à notre attention constante pour les effets environnementaux lors du développement, de la production et du recyclage de nos produits, nos solutions d'isolation sont en outre durables.

La nature innovante de Kingspan Unidek a permis le développement d'innombrables produits pour la construction, tous fabriqués avec du polystyrène expansé (EPS), un matériau isolant respectueux de l'environnement. Au Benelux, Kingspan Unidek est leader du marché dans le domaine des éléments sandwich isolants autoportants pour les toits en pente. Notre programme de livraison comporte entre autres des éléments universels, applicables à tous les éléments de construction (toits et façades extérieures, mais aussi murs intérieurs et pignons), produits de rénovation, éléments de toiture plate, de murs et de façade, plaques d'isolation de murs creux et systèmes de coffrage de fondation préfabriqués.

L'entreprise, fondée en 1969 à Gemert (Pays-Bas) et précédemment connue sous le nom d'Unidek B.V., fait partie du groupe Kingspan Group. Kingspan est un leader mondial dans le marché de l'isolation et des matériaux de construction haute de gamme et des solutions solaires intégrées.

### Programme de livraison

La vaste gamme de Kingspan Unidek comprend les groupes de produit suivants :

- Toitures inclinées
- Plafond
- Toitures plates
- EPS (polystyrène expansé)
- Coffrage de fondations
- Isolation de sols
- Isolation pour murs

### ÉLÉMENTS DE TOITURE AUTOPORTANTS ISOLANTS

Des éléments autoportants et isolants thermiques ne sont pas placés « entre » les menuiseries « traditionnelles », mais en dessus des poutres de soutien horizontales en bois. En un seul geste, la construction de la toiture est prête dans son intégralité, y compris la finition sur le dessous. Les éléments autoportants isolants, ou bien des éléments sandwich, conviennent aussi bien aux constructions neuves qu'aux travaux de rénovation.

Les avantages sont :

- montage rapide ;
- pas d'erreur et minimalisation de chutes grâce à une livraison sur mesure ;
- isolation à pont thermique négligeable grâce à une isolation ininterrompue ;
- grandes portées ;
- libre choix dans la finition intérieure et prêt à l'emploi ou facile à traiter (peindre, tapisser, enduire) ;
- pas de perte d'espace à l'intérieur de l'habitation ;
- on bénéficiera de primes gouvernementales.





### Données d'entreprise

Fondée en 1980, Kopal est rapidement devenue une référence sur le marché belge et compte actuellement 90 collaborateurs.

Kopal dispose de son propre département de Recherche & Développement, d'une structure de production moderne, d'un département de laquage/poudrage, de son propre parc automobile, complété par des partenariats externes.

Kopal fut un pionnier dans le domaine des produits entièrement automatisés. L'automatisation développée par l'entreprise y est intégrée de façon invisible. Chaque porte quittant l'entreprise a subi un contrôle approfondi, dans lequel chaque élément a été testé avec soin. Après certification, les produits portent le marquage CE.

Outre la Belgique, Kopal déploie surtout ses activités en France, aux Pays-Bas, mais aussi au Danemark, en Lettonie, en Grande-Bretagne et en Allemagne, et possède un vaste réseau de distributeurs.

### La qualité est la norme durant la production

La qualité est notre objectif principal tout au long du processus de production. Elle influence notamment le choix des matériaux, la mise au point de nos propres logiciels de gestion, l'attention portée aux détails techniques, etc. Notre parc de machines modernes et nos collaborateurs qualifiés garantissent la solidité et la finition des produits, répondant à toutes les exigences. Une attention constante est portée à l'amélioration des produits, qui répondent aux normes de sécurité les plus strictes.

### Marquage CE

En apposant le marquage CE, Kopal garantit que ses produits répondent à toutes les réglementations d'application en Europe et satisfont aux procédures de conformité. La déclaration de conformité stipule que le produit répond à toutes les directives européennes.

### Portes sur mesure : la force de Kopal

Dans certaines circonstances, il est (pratiquement) impossible d'installer une porte standard. Certaines applications requièrent en outre des exigences spécifiques auxquelles ne répondent pas les portes du marché. Dans de tels cas, la fabrication de portes sur mesure est l'unique solution.

La gamme de Kopal propose bien sûr un large panel de mesures standard répondant aux situations les plus fréquentes. Mais lorsqu'il faut s'écarter des dimensions classiques, Kopal peut également répondre à la demande. Après discussion avec le client, nous réalisons des portes sur mesure. Grâce à notre vaste expérience dans le domaine du sur mesure, nous pouvons produire rapidement et à des prix très compétitifs des portes qui répondent parfaitement aux souhaits et aux exigences du client. C'est là toute la force de Kopal.

### Programme de livraison

#### Clôtures:

- Canisses plastifiées
- Grillages métalliques
- Clôtures à barreaudage
- Clôtures à barreaudage décoratif

Le choix d'une clôture dépend avant tout de l'usage que l'on veut en faire. Il va de soi qu'une clôture de jardin n'est pas fabriquée avec les mêmes matériaux que l'enceinte grillagée d'une prison. Le choix peut également être une question de budget.

Outre la sécurité et le coût, l'esthétique est également un aspect important : par exemple, pour clôturer un parc en ville ou un bâtiment classé, l'aspect visuel sera un critère important et l'on s'orientera plutôt vers des clôtures à barreaudage décoratif.

Mais il faut également tenir compte des préférences personnelles. La gamme Kopal est suffi-

samment vaste pour offrir à chacun la clôture qui donnera une touche personnelle à son habitation.

### Portes pivotantes

Les portes pivotantes de Kopal sont proposées dans de nombreuses dimensions, des petits portiques de jardin aux lourds portails industriels. Pour chaque application, Kopal propose une porte pivotante.

Toutes les portes en acier de Kopal sont galvanisées, ce qui les préserve de la corrosion. Outre la galvanisation, les portes peuvent également bénéficier d'un poudrage polyester afin d'améliorer leur esthétique. Grâce à son propre département de poudrage, Kopal livre ses portes dans n'importe quel coloris RAL au choix.

### Portes coulissantes

Les portes coulissantes de Kopal sont fabriquées entièrement en acier galvanisé, en aluminium ou dans une combinaison des deux métaux. Lors de la conception de tous nos produits, l'aspect esthétique fait l'objet d'une attention particulière, ce qui les rend particulièrement élégants par comparaison avec d'autres.

De même, Kopal a le souci permanent de la qualité des matériaux et systèmes utilisés, créant ainsi des produits non seulement fiables mais également faciles à entretenir.

### Produits spéciaux

Outre divers accessoires pour clôtures, portes pivotantes ou coulissantes, Kopal peut également vous proposer des applications spéciales ou des variantes de produits classiques, comme les tourniquets, les poteaux de dissuasion ou les clôtures à barreaux pour animaux domestiques par exemple.



Begijnenmeers 12

BE 1770 Liedekerke

Tél.: 053 68 26 59

Fax: 053 67 01 21

[info@miba.be](mailto:info@miba.be) • [www.miba.be](http://www.miba.be)



## Données d'entreprise

M.I.B.A. Portes est spécialisée dans l'assemblage et l'installation de portes de garage, pour les particuliers ainsi que pour des applications industrielles.

Par sa longue expérience, elle vous garantit toujours des produits de haute qualité, l'entreprise est en mesure de vous garantir un service hors pair, et cela 7 jours / 7 et 24 H/ 24.

M.I.B.A. livre des portes sectionnelles conçues sur mesure dans les délais les plus courts, de 4 à 5 semaines.

M.I.B.A. garantit un excellent service de réparation

Une maintenance régulière et de qualité de votre porte industrielle est nécessaire pour garantir la sécurité de vos collaborateurs et la vôtre. M.I.B.A. garantit donc un excellent service de maintenance et des conseils spécialisés. Notre service de maintenance implique également de très nombreux avantages.

M.I.B.A. emploie plus de 60 travailleurs.

Ces 60 personnes dévouées complètent M.I.B.A. et garantissent la qualité de toutes ses portes de garage (industrielles).

De solides relations clients ainsi qu'un service de qualité supérieure constituent les bases du succès de M.I.B.A.

Dans le futur, M.I.B.A. continuera toujours à innover, tant en termes de conception que sur le plan technique. Chez M.I.B.A., qualité et service resteront toujours la priorité, et ce, grâce à son approche professionnelle et son personnel expérimenté. Bref, chez M.I.B.A., le client occupe toujours une position centrale. C'est pourquoi nous répondons à votre souhait et votre demande en proposant un produit entièrement sur mesure.

## Programme de livraison

- MIBA Flex : Porte sectionnelle à double paroi, revêtement des panneaux de porte dans le même matériau et finition plane que le revêtement de façade  
La gamme MIBA Flex se distingue par l'intégration visuelle plane de la porte de garage sectionnelle dans la façade.  
La finition de façade, avec lamelles ou en panneaux, est posée dans le même plan que la porte de garage.  
Les portes sectionnelles de garage propose les mêmes propriétés supérieures et valeurs d'isolation que les portes MIBA Therm ( $U = 0,52 \text{ W/m}^2\text{K}$ )
- MIBA portes industrielles : porte isolée à double paroi en panneaux d'acier, avec protection anti-pincement standard, câblage intégré, protection anti-rupture de câble, protection anti-rupture de l'axe à ressort et protection contre l'effet de guillotine.
- MIBA Therm : portes sectionnelles à double paroi avec valeur d'isolation  $U = 0,52 \text{ W/m}^2\text{K}$
- En outre, des portes rapides, quais de chargement, portes coupe-feu, abris, guides de roue, ...





Lokerenveldstraat 57

BE 9300 Aalst

Tél.: 053 72 96 72

Fax: 053 72 96 69

[info.bemonier.com](http://info.bemonier.com) • [www.monier.be](http://www.monier.be)



## Données d'entreprise

L'entreprise MONIER N.V. est une filiale à 100% du Groupe MONIER, le plus grand fabricant de tuiles au monde.

Outre un assortiment de tuiles complet, rencontrant les besoins du marché belge, nous fournissons l'ensemble des composants permettant de parachever une toiture jusque dans ses moindres détails comme, p. ex., les produits WAKAFLEX®, FIGAROL®, SPIRTECH® et PROFILO-S®. Toute une série de produits que les professionnels apprécient pour leur facilité de mise en œuvre et leur durabilité éprouvée. En outre, nous nous faisons forts de proposer une approche à la fois personnalisée et experte. Côté service à la clientèle, le Service toiture

Monier regroupe des architectes et entrepreneurs/couvreurs, toujours disponibles pour fournir des conseils avisés en matière de toiture.

## Programme de livraison

MONIER conçoit et fabrique elle-même tous les types de tuiles et leurs accessoires. Ainsi, tous les composants s'assemblent parfaitement pour constituer une toiture de qualité. Ces composants font l'objet de tests intensifs au sein de notre propre laboratoire, ainsi que dans des laboratoires indépendants.

- Sous-toitures, écrans
- Les écrans de sous-toiture contribuent à l'étanchéité contre la poussière, l'eau et le vent et empêchent la formation de condensation, moisissures et courants d'air dans l'isolant.
- Tuiles, tuiles spéciales, ...
- Tuiles accessoires et à usage spécifique, composants du système de couverture associés au modèle de tuile, accessoires de pose sur une toiture inclinée (également à faible pente) et les toitures cintrées en construction neuve.
- Toitures, accessoires, ...
- 1 Etanchéité de faîtage et arêtier
- 2 Noues
- 3 Pied de versant, chasse-oiseau
- 4 Produits pour ventilation

Ringlaan 16

BE 8501 Kortrijk

Tél.: 056 29 89 79

Fax: 056 29 89 78

[info@parthos.be](mailto:info@parthos.be) • [www.parthos.be](http://www.parthos.be)



### Données de l'entreprise

Parthos est le fabricant le plus polyvalent au monde de systèmes de cloisons mobiles, d'aménagements intérieurs et de constructions métalliques.

- Parthos fournit bureaux, hôtels, centres de congrès, écoles, restaurants, centres multifonctionnels, établissements de soins, musées.
- Parthos ne connaît pas de frontières et nous exportons 75 % de nos produits.
- Parthos opère en tant qu'acteur « clés sur portes » et est un spécialiste du marché de niche.
- Parthos, c'est un demi-siècle de travail professionnel, de fiabilité, de durabilité, de qualité de très haut niveau et de réalisations sur mesure finiguilées jusque dans les moindres détails.
- Parthos est représenté dans le monde entier au travers de 12 sites de production et de vente. Son siège central se trouve à Panningen (NL).

### Programme de livraison

Cloisons mobiles, aménagements intérieurs, constructions métalliques et fourniture de pièces et de semi-finis au secteur de la construction et à l'industrie.

#### Cloisons mobiles de Parthos

Cloisons mobiles à isolation phonique

**Le mur Palace 80** a une épaisseur de seulement 80 mm. De ce fait, cette cloison à panneaux occupe relativement peu d'espace de rangement. Une structure autoportante durable a été créée qui fait en sorte que les cloisons ne soient mises en charge en aucun point.

**Les cloisons mobiles Palace 90** donnent un cachet chic à n'importe quel espace. En plus de ses caractéristiques fonctionnelles, cette cloison à panneaux possède une allure élancée. Comme il existe d'innombrables possibilités de ranger ses éléments, elle permet d'aménager chaque espace de manière fonctionnelle et durable. Si vous le souhaitez, nous y ajouterons des panneaux retardateurs de flamme.

**La cloison mobile Palace 110S** est composée de différents éléments dont la finition permet d'en faire des créations uniques, adaptées aux desiderata du client. Dites-nous de quoi vous avez besoin sur le plan technique et esthétique, et Parthos créera ensuite une cloison unique. Grâce à ses panneaux épais de 110 mm, la Palace 110 possède des valeurs d'isolation phonique qui vont de 37 à 58 dB (Rw) !

**La cloison mobile Transpalace** est le module le plus select de toute la gamme. Ses éléments se composent d'un cadre rigide en aluminium dont

les deux faces sont revêtues de verre de sécurité. Cette cloison mobile offre une transparence totale grâce à l'utilisation de verre, mais elle garde ses propriétés acoustiques grâce au cadre en aluminium. La toute nouvelle version de la cloison mobile Transpalace est dotée d'un cadre mince.

#### Cloisons vitrées

**Les cloisons vitrées mobiles President** ont été conçues de façon à ne pas avoir besoin de profils aluminium verticaux. Ainsi, elles n'occupent pas beaucoup de place, même en position de rangement. La cloison President assure la luminosité et la confidentialité voulues tout en permettant de compartimenter l'espace d'un étage ou d'une pièce. Elle offre diverses possibilités de cloisonnement, chaque espace gardant son caractère ouvert grâce au niveau de transparence. Les cloisons sont personnalisables suivant les souhaits du client. Parthos se tient à votre disposition pour vous aider et vous conseiller sur les possibilités.

#### Cloisons coulissantes

**La cloison coulissante XXL de Parthos** est un ensemble isophonique à double paroi qui assure une division optimale de votre espace. Sa valeur d'isolation phonique en fait une solution idéale pour les écoles, les théâtres ou d'autres bâtiments. Les cloisons coulissantes XXL se manœuvrent facilement et de manière fonctionnelle. Elles sont munies de galets à roulements qui permettent de les faire coulisser doucement dans des rails adaptés. Ces produits sont disponibles en différentes finitions. Le rangement s'effectue dans le prolongement de la cloison.

#### Cloisons et portes extensibles

**La cloison extensible Mono** est la seule qui soit disponible au format accordéon. L'avantage de cette configuration est que la cloison prend peu de place. De nombreuses combinaisons sont possibles.

**La cloison extensible Phonic** est parfaite en matière d'isolation phonique, puisque celle-ci peut aller jusqu'à 46 dB (Rw). Ce produit comporte des bavettes acoustiques résistantes à l'usure, ce qui permet de se passer de rail de guidage au sol. Vous pouvez configurer vous-même toute la structure de la cloison.

**La cloison extensible Progress** est composée de panneaux à double paroi. De nombreuses finitions différentes en font une solution parfaite pour votre espace. Les bavettes dont elle est dotée, lui donnent une valeur d'isolation phonique allant de 28 à 31 dB (Rw).



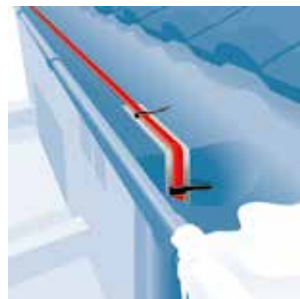
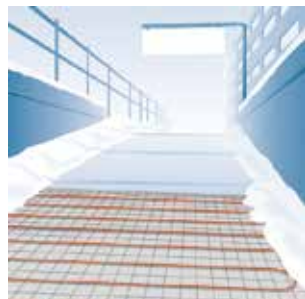

## Données d'entreprise

Les solutions TBS (Thermal Building Solutions) de Pentair tiennent les personnes et les infrastructures à l'abri des nuisances.

Elles améliorent notablement les performances des bâtiments et procurent un confort agréable dans les foyers.

Nos produits et services se distinguent par leur durabilité, par leur simplicité d'installation et d'utilisation, et par la confiance que leur accordent les investisseurs, les propriétaires et les professionnels du bâtiment des secteurs commerciaux, résidentiels et des infrastructures du monde entier.

## Programme de livraison

- Mise hors gel de tuyauteries - Pour les conduites d'eau, le collecteur principal d'incendie, les asperseurs, les tuyaux d'évacuation de matières grasses et les conduites de carburant, une isolation thermique ne constitue pas à elle seule une protection suffisante.
- Déneigement des rampes et voies d'accès - La neige et la glace sur les voies d'accès et les rampes provoquent retards, accidents et lésions. Découvrez comment la gamme Raychem de solutions de fonte de neige de surface peut vous aider à les éviter.
- Raychem - Déneigement et mise hors gel des gouttières et chéneaux - La fonte et la recongélation de la neige et de la glace sur les toits et dans les gouttières peuvent créer des dommages structurels et physiques. Les systèmes autorégulants Raychem évitent ces problèmes avec un écoulement continu de l'eau de fonte le long des gouttières. Pour tout type de bâtiments.
- Chauffage par le sol - Un chauffage électrique par le sol s'installe juste sous le revêtement, ce qui favorise une montée en température rapide dans la pièce.
- La distribution uniforme de la chaleur permet de réduire le réglage du thermostat (de 2 degrés) sans nuire au confort.

- Maintien au température de l'eau chaude sanitaire - Dans de grands bâtiments commerciaux, un système de maintien de la température des tuyauteries permet d'obtenir immédiatement de l'eau chaude au robinet et vous aide à faire des économies d'énergie et d'eau.
- Systèmes de régulation et de surveillance - La régulation et la surveillance des circuits de traçage thermique peuvent être critiques pour assurer la continuité de votre activité, la fonte de la neige devant votre résidence, pour éviter la formation de plaques de glace sur votre toit, etc.
- Détection de fuites - Chaque bureau, hôtel, musée, salle informatique, centre de données ou bâtiment commercial a ses propres fonctions, sa propre infrastructure et son environnement unique.
- ...

Aluminiumstrasse 2

D-98634 Wasungen

Tél.: +32 (0)478 54 53 88

Fax: +49 (0)369 41 78 50

[info@prefa.be](mailto:info@prefa.be) • [www.prefa.be](http://www.prefa.be)



### Données d'entreprise

Au cours des 70 dernières années, aucune autre entreprise que PREFA Aluminiumprodukte GmbH ne s'est fait un nom dans le développement, la production et la commercialisation de systèmes de toits et de façades en aluminium, même au-delà des frontières autrichiennes.

Cette société innovante, à forte croissance, est aujourd'hui présente avec succès dans 16 pays européens. Domiciliée à Markt/Lilienfeld en Autriche, le groupe PREFA emploie 380 collaborateurs, dont 180 en Autriche.

Les produits en aluminium PREFA (une gamme de plus de 4.000 articles de grande qualité) sont exclusivement produits en Autriche et en Allemagne.

### 10 bonnes raisons d'opter pour Prefa Aluminiumprodukte

- **RÉSISTANT À LA TEMPÊTE!** chaque tuile en aluminium PREFA est solidement fixée au toit.
- **RÉSISTANT À LA ROUILLE!** un toit PREFA est en aluminium et ne peut donc pas rouiller.
- **RÉSISTANT À LA RUPTURE!** un toit en aluminium PREFA ne rompt pas, même soumis à des circonstances atmosphériques extrêmes.
- **LÉGER!** un toit en aluminium PREFA ne pèse qu'un dixième du poids d'un toit normal.
- **BEAU!** un toit en aluminium PREFA est synonyme d'une architecture moderne et contemporaine.
- **COULEURS RÉSISTANTES!** la couche de laque est déformable et durablement résistante à la température et aux intempéries.
- **OPTIMAL POUR LES RÉNOVATIONS!** le faible poids permet d'économiser une sous-construction onéreuse.
- **SERVICE COMPLET!** le système complet PREFA permet de combiner le toit, les gouttières, la façade et le solaire.
- **ÉCOLOGIQUE!** l'aluminium est recyclable à 100%.
- **40 ANS DE GARANTIE**

### Matériaux de base

Les alliages d'aluminium utilisés pour les produits en aluminium PREFA sont conformes à la norme européenne EN 1396. Le revêtement des tuiles, bardeaux, losanges de toiture, gouttières, tuyaux et tôles, est réalisé selon le processus Coil Coating, en conformité avec les strictes exigences de l'E.C.C.A - European Coil Coating Association - à Bruxelles. 40 ans de garantie sur le matériau de base aluminium des tuiles PREFA, bardeaux PREFA et losanges de toiture PREFA contre la rupture, la rouille et le gel en conditions d'exposition normales à la pollution naturelle et si la pose a été effectuée par un couvreur dans les règles de l'art.





## Données d'entreprise

REPPEL B.V. Bouwspecialiteiten Dordrecht (actif sur le marché de la construction depuis 1930) s'est spécialisé dans la promotion et la vente de système de sols béton sur plaques d'acier et de produits au profit de la sécurité incendie passive (fireproofing).

La gamme des systèmes proposés inclut les traditionnelles plaques en queue d'aronde LEWIS®, les plaques à profil en trapèze HODY®, les plaques d'armature MAX 4® et le sols béton isolants légers OP-DECK® et offre une solution globale pour la réalisation de sols en béton dans la construction neuve, la rénovation et les projets de réaffectation.

La gamme de produits pour la sécurité incendie passive apporte quant à elle la garantie de stabilité du béton et de l'acier durant la phase de feu, tant en construction neuve qu'en rénovation, dans le bâtiment ou dans l'industrie.

REPPEL propose un assortiment complet d'enduits réfractaires à projeter, de plaques et de revêtements.

REPPEL apporte également des solutions pour le colmatage des percements et pour le compartimentage antifeu.

L'exécution est assurée en collaboration avec des sociétés belges expérimentées et excellentement formées dans ce domaine.

REPPEL fournit également les isolants en granulés PERLITE et VERMICULITE, des enduits acoustiques à projeter et le produit LACOMET® FL, alternative écologique au plomb de construction.

## Gamme de produits proposés en Belgique

Systèmes de sol:

Plaques en queue d'aronde LEWIS®

- Plaques de renfort traditionnelles pour bétonnage mince sur poutres existantes en bois ou en acier

Plaques à profil en trapèze HODY®

- Gamme de plaques de renfort pour sols en béton sur plaque d'acier, pour des épaisseurs dépassant 100 mm

Plaques d'armature MAX 4®

- Plaques de renfort pour sols couvrant extra minces à partir de 15 mm d'épaisseur, y compris le chauffage de sol.

Béton isolant OP-DECK®

- Système de sol breveté unique pour parking en toiture, toitures végétales, rénovation de sol et comme système de sol pour les constructions sur pilotis.

Sécurité passive antifeu :

ISOLATEK® type 300

- Enduit à projeter à base de Vermiculite et de plâtre

ISOLATEK® type CP2

- Enduit à projeter à base de Vermiculite et de ciment

ISOLATEK® type MII

- Enduit à projeter à base de Vermiculite et de ciment pour des applications dans l'industrie et les tunnels.

HENSOTHERM®

- Revêtement antifeu pour applications intérieures et extérieures

HENSEL, AIR FIRE TECH

- Système de colmatage antifeu des percements, manchons antifeu et ZAPP-ZIMMERMANN

AUDEX®

- Enduits à projeter acoustiques à base de VERMICULITE et de plâtre ou de ciment.

Substitut de plomb LACOMET® FL

- Alternative écologique au plomb dans la construction.

La mise en oeuvre et l'application de ces produits peuvent se faire en collaboration avec des entreprises spécialisées dans le domaine de la protection contre le feu.

## Conseil de projets

Conseils de la conception à la réalisation, accompagnement, contrôle et relations durables avec nos partenaires sont les éléments centraux de la façon d'opérer de REPPEL.

## Mode de production

REPPEL B.V. conseille aussi bien le réemploi de matériaux existants qu'une utilisation économe de nouveaux matériaux.

Tous les produits commercialisés sont durables et partiellement adaptés au recyclage

## ROVAL BELGIUM

Oude Liersebaan 266

BE 2570 Duffel

Tél.: 015 30 87 00

Fax: 015 30 87 77

[info@roval.be](mailto:info@roval.be) • [www.roval.be](http://www.roval.be)

**ROVAL**  
ALUMINIUM



### Données d'entreprise

Roval Aluminium, membre du Groupe Reynaers, est une pionnière du développement, de la fabrication et de la fourniture de matériaux de construction en aluminium de qualité pour toitures et façades. Sa gamme de produits combinés comporte notamment des planches de rive, des appuis de fenêtre, des systèmes de couvre-murs complets, des balustres, des parois à lamelles, des débords, des encadrements, des écrans pare-vue et des protections antichute. De plus, Roval propose aussi des compositions en aluminium sur mesure. Belles, fonctionnelles et durables.

### Programme de livraison

Roval fournit divers produits en aluminium pour toitures et façades, tout pouvant être réalisé sur mesure et placé sur demande. Le site de production se trouve à Helmond (Pays-Bas). Roval possède son propre bureau commercial au Reynaers Campus à Duffel. L'aluminium est un matériau relativement récent, qui a d'abord été utilisé dans toutes

sortes d'applications pratiques car il est léger, peu sensible à la corrosion et en outre totalement recyclable. Ces dernières années, l'aluminium a de plus en plus été choisi pour ses qualités esthétiques.

### Toitures

Durable, l'aluminium est parfait comme finition de toit. Dans la construction résidentielle, l'aspect architectural prend de plus en plus d'importance. Alors qu'autrefois, l'architecture haut de gamme était exclusivement réservée à la construction résidentielle privée, aujourd'hui, la construction sociale a fait un pas de géant en la matière. Or, Roval Aluminium possède une grande offre de finitions de toiture visuellement belles. Ses produits pour toitures englobent rives, couvre-murs, profilés, garde-corps, revêtements de gouttières et débords et accessoires pour toitures végétales.

### Façades

Une finition de façade en aluminium dure longtemps et est facile à placer. De plus, elle nécessite

peu d'entretien et est ininflammable. Ces propriétés font de l'aluminium un matériau intéressant pour la construction aussi bien résidentielle qu'utilitaire. Pour les façades, Roval propose des larmiers, combinaisons, balustres, appuis de fenêtre, profilés pour vitres, grilles murales, parois à lamelles, revêtements de colonne, écrans pare-vue, grilles de ventilation et profilés de finition.

### Sur mesure

Grâce à son département interne de conception et de production, Roval peut sans problème réaliser des commandes sur mesure. Le département conception imagine et développe des nouveaux produits pour Roval mais se charge aussi de solutions sur mesure pour ses clients. La réalisation des dessins, la préparation du travail et l'encadrement de projet jouissent d'une étroite concertation. Exemple : les systèmes de couvre-mur, qui se déclinent en de nombreux modèles Roval les produit précisément sur mesure et les place.



### Rives de toitures

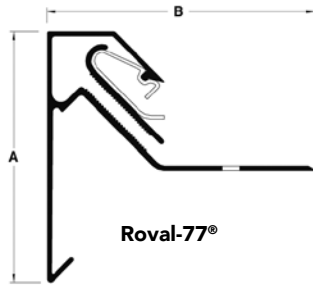

Roval-77®

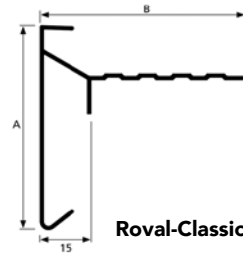

Roval-Classic Plus®

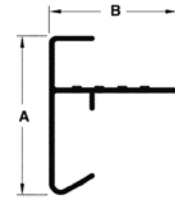

Roval-Standaard®

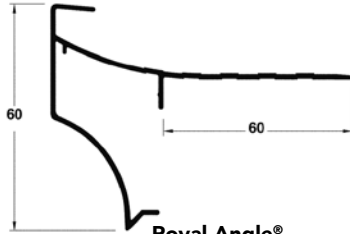

Roval-Angle®

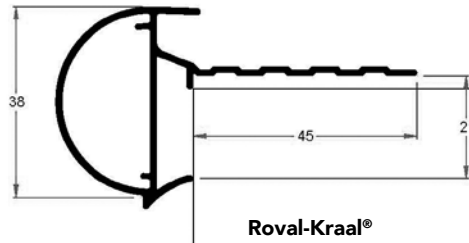

Roval-Kraal®

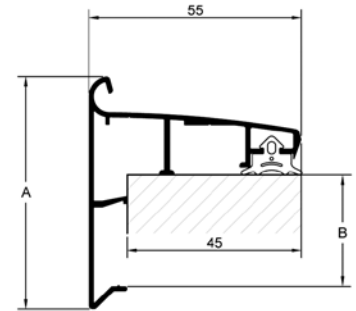

Roval-Solotrim® 147715\_AB

Informez-vous en consultant la documentation complète sur [www.roval.be](http://www.roval.be)

### Systèmes de couvre-murs

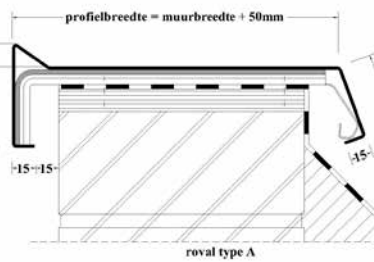

Roval mad A bemating-Model

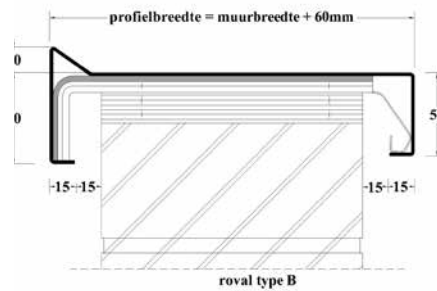

Roval mad B bemating-Model



Roval MuurafdekkerType H1 met klang

Informez-vous en consultant la documentation complète sur [www.roval.be](http://www.roval.be)



Roval-Rococo®

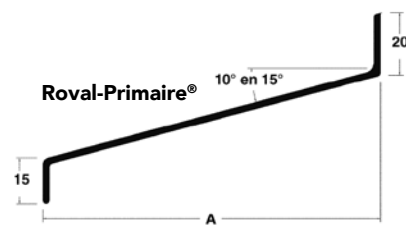

Roval-Primaire®

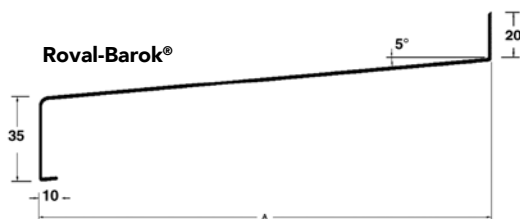

Roval-Barok®

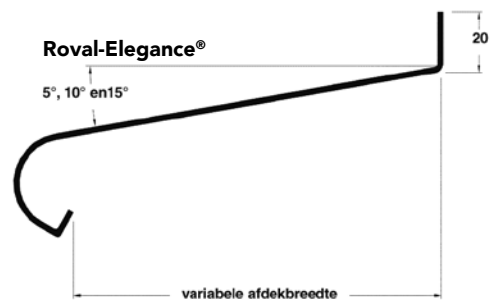

Roval-Elegance®

Informez-vous en consultant la documentation complète sur [www.roval.be](http://www.roval.be)



## SANHA BVBA

Industrielaan 7

BE 1740 Ternat

Tél.:02 583 00 40

Fax:02 583 00 45

[sales.beneluxsanha.com](mailto:sales.beneluxsanha.com) • [www.sanha.com](http://www.sanha.com)

# SANHA®



### Données d'entreprise

SANHA GmbH & Co. KG est l'un des principaux fabricants de systèmes d'installations pour le chauffage, la plomberie et la climatisation en Europe. Fondée en 1964 dans l'entreprise familiale, l'assortiment de produits alimentaires comprend environ 8500 produits.

Cela comprend principalement des raccords et tubes en cuivre et alliages de cuivre (bronze de silicium, laiton), en acier inoxydable, acier au carbone et matériaux composites, les chauffages radiants de l'efficacité énergétique et des systèmes d'installation pratiques. Les systèmes de haute qualité et innovants de SANHA sont utilisés en Allemagne et dans toute l'Europe, la Russie, l'Asie et l'Australie dans les bâtiments résidentiels, commerciaux et industriels ainsi que diverses applications industrielles et la construction navale.

Avec son portefeuille très diversifié de produits à partir de matériaux différents SANHA est une gamme complète non seulement partenaire des grossistes et des installateurs, mais agit aussi comme un fournisseur de grandes entreprises industrielles.

Avec un total de plus de 700 employés, SANHA génère des ventes annuelles de plus de 110 millions d'euros.

### Qualité de ses produits et avec son organisation

Quatre usines, dont une usine pour les tubes en acier inoxydable à Berlin et une pour l'acier en carbone à Schmiedefeld près de Dresde ainsi que plusieurs emplacements logistiques servent le marché cible Europe.

Avec un ratio de plus de 80 pour cent de production interne, l'entreprise traditionnelle de la région de la Ruhr peut garantir une qualité constante de ses produits en toute sécurité.

SANHA offre principalement des solutions de systèmes, atteint 95 pour cent de ses ventes avec des produits certifiés au niveau international et est le seul fournisseur de systèmes à sertir en bronze au silicium sans plomb CuSi pour des installations d'eau potable. Grâce à son intégration verticale et leur internationalité, la force d'innovation et le haut niveau d'engagement de ses employés, l'entreprise a ainsi établi une très bonne position pour poursuivre sa croissance.



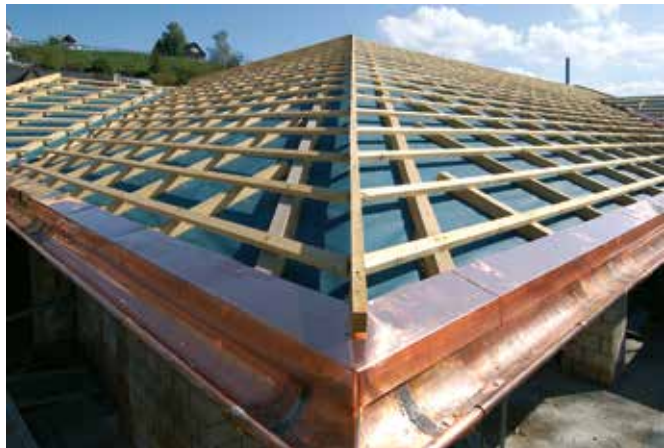

## Données d'entreprise

Inventeur de la technologie Précontraint, le groupe Serge Ferrari conçoit et fabrique des matériaux composites souples pour les applications suivantes :

- des matériaux innovants pour l'architecture : Toitures tendues composites Précontraint®, protection solaire et façades microclimatique, solutions acoustiques et écrans d'étanchéité de sous-couverture.
- des matériaux de spécialité pour les professionnels : Structures légères modulaires pour l'industrie, protection de l'environnement, bio-énergie et sécurité, la communication visuelle.
- des toiles composites innovantes "Consumers" : Mobilier indoor et outdoor, yachting et protection solaire.

## Un acteur global

Présent sur tous les continents, Serge Ferrari s'appuie sur une stratégie commerciale et marketing de proximité auprès de l'ensemble des publics qui composent son environnement : prescripteurs, distributeurs, transformateurs et utilisateurs.

La croissance continue du Groupe, de 10 % en moyenne annuelle depuis plus de 30 ans, est directement liée à cette stratégie de partenariat.

## Des matériaux qui répondent aux grands enjeux

Prescrits par les grands architectes internationaux, les matériaux composites souples Serge Ferrari contribuent par leur légèreté, leur faible densité matérielle et leurs performances, à une démarche de construction durable. Ces matériaux combinent isolation, translucidité, légèreté, résistance et stabilité. La technologie Précontraint permet notamment de présenter le meilleur rapport poids/performance et stabilité dimensionnelle dans le temps et ainsi d'être en phase avec le défi des ressources naturelles : faire mieux avec moins, plus longtemps.

## Une filière opérationnelle de recyclage unique au monde

Serge Ferrari investit plus de 1 % de son chiffre d'affaires dans la mise au point et la mise en œuvre industrielle d'un procédé de recyclage : Texyloop®.

Dès 1998, Serge Ferrari a posé les bases d'une technologie de recyclage qui aujourd'hui est opérationnelle au stade industriel.

Cette technologie baptisée Texyloop® est unique au monde. Elle permet de donner une seconde vie aux matériaux composites et facilite la mise en œuvre d'offres environnementales qui correspondent à l'attente des grands donneurs d'ordre. La filière opérationnelle de recyclage Texyloop® comporte un réseau de collecte, une unité de tri, une unité industrielle et plusieurs filières de réemploi dont la réintégration de matière dans certaines gammes Serge Ferrari.

Des produits pour de nombreuses applications :

- Protection solaire;
- Architecture tendue;
- Solutions acoustiques;
- Façade microclimatique;
- Membranes de sous couverture; ...

Bormstraat 24

BE 2830 Tisselt

Tél.: +32 (0)15 71 80 50 Fax : +32 (0)15 71 82 29

[info@siniat.be](mailto:info@siniat.be) • [www.siniat.be](http://www.siniat.be)



**Données d'entreprise**

Siniat - expert technique des matériaux de construction à sec.

Siniat fabrique des plaques de plâtre et des systèmes de parachèvement à sec pour les cloisons, les plafonds, les revêtements muraux et les revêtements extérieurs. Nous proposons notre savoir-faire technique aux prescripteurs, architectes, petits constructeurs ou gros entrepreneurs partout en Europe.

En tant que partenaire d'approvisionnement clé et conseiller technique sur des milliers de projets de construction dans le pays, nous produisons les meilleures plaques de plâtre et conseillons nos partenaires sur la manière de rendre les maisons, les écoles, les hôpitaux et les lieux de travail plus secs, chaleureux, calmes et sûrs qu'ils ne l'ont jamais été.

En notre qualité de fabricant de premier plan dans le réseau de la chaîne d'approvisionnement de la construction, nous fournissons à nos clients pas seulement d'excellents produits, mais on les soutient également.

Siniat est une filiale d'Etex, une entreprise mondiale de distribution de matériaux de construction. Siniat fait partie de son activité de commercialisation de panneaux de revêtement et de construction en Europe, en Afrique et en Amérique du Sud.





### Données d'entreprise

STATAMAT fut fondée en 1982. Depuis sa gamme de produits et de services s'est étendue à toutes les techniques qui contribuent à la sécurité des bâtiments.

STATAMAT livre à différents groupes-cible : grossistes, installateurs, industrie, PME, indépendants, professions libérales, particuliers, services publics, services d'incendie, gestionnaires immobiliers, écoles, maisons de soins et résidences, hôpitaux et cliniques, immobiliers. Pour tous ces clients nous souhaitons être le meilleur partenaire possible du secteur. C'est la raison pour laquelle nous attirons une attention particulière à la certification de nos services (ISO9001, VCA, NBN S 21-050, BOSEC), à la qualité et à la facilité d'installation de nos produits, au logiciel de gestion conçu pour nos clients, installateurs et gestionnaires immobiliers.



### Programme de livraison

STATAMAT vous propose une gamme complète de produits innovants de qualité. Notre ambition être en mesure d'offrir une solution pour tous les problèmes de la protection incendie. C'est la raison pour laquelle nous suivons constamment de très près les nouveaux développements, produits et techniques. Nous consacrons une grande attention à la certification et à la qualité de nos produits et services, nous les évaluons en continu. Notre profonde connaissance des produits et notre expérience nous permettant toujours d'offrir la meilleure solution.

- Matériel d'incendie
- Extincteurs
- Clapets coupe-feu
- Dévidoirs et armoires
- Etanchéités Rf
- Système d'extinction
- Détection incendie et alarme
- Système de désenfumage et d'évacuation de la chaleur
- Éclairage de secours
- Pictogrammes
- ...

Entretien et renouvellement de test : Entretien et contrôle de toutes les techniques de protection incendie : extincteurs, dévidoirs à incendie, hydrants, détection incendie, coupes exutoires de fumée et volets de désenfumage, systèmes d'extinction, éclairages de secours. Reconditionnement et tests de bouteilles CO<sub>2</sub>, bouteilles d'air respirable et de plongée.

Formation et conseil : Instruction de base RF, théorie et pratique, exercices d'extinction sur feux réels ou simulés, avec extincteurs, dévidoirs, couvertures RF, situations protectrices. Instructions sur mesure, conseil en signalétique et plans d'évacuation.



Etude, installation et service après-vente : Service d'étude interne pour projet, conception et calcul de systèmes de détection, systèmes d'extinction, systèmes de désenfumage.

Installation et mise en fonctionnement, agréation, attestation, entretien et réparation, service d'intervention d'urgence 24h 7/7. Assistance aux installateurs.

## STENI BENELUX BV

Heltheuvelweg 11

NL 5222 AV 's Hertogenbosch

Tél.: +31 (0)738440250

[info@steni.nl](mailto:info@steni.nl) • [www.steni.nl](http://www.steni.nl)



LASTING EXPRESSIONS



### Données d'entreprise

STENI, une entreprise norvégienne d'origine familiale fondée en 1965, est une pionnière de son secteur qui s'est entre-temps concentrée sur la vente de parements de façade présentant une valeur architectonique durable et unique ainsi qu'une qualité exceptionnelle.

STENI offre des possibilités d'expression architectonique qui frappent les esprits et les marquent durablement. Les parements de façade de STENI permettent aux architectes de concevoir des bâtiments à l'allure sans égale et qui verront passer de nombreuses générations.

Les panneaux de façade sont conçus pour résister au rude climat norvégien.

STENI emploie près de 130 personnes. Son siège social, ses infrastructures de production, son entrepôt ainsi que le Byggshop (magasin de matériaux de construction) se trouvent à Lardal dans le Vestfold (Norvège). Actuellement, son actionnaire principal est Accentone 2012 Holding Ltd.

STENI possède des filiales en Norvège, en Suède, en Finlande, au Danemark et aux Pays-Bas. Elle a du reste des contrats de distribution pour la vente et la promotion de ses panneaux de façade en Europe, aux États-Unis et au Canada.

Les valeurs chères à STENI sont :

**RESPECT** - Nous respectons notre prochain, l'environnement, nos partenaires ainsi que le client. Nous sommes serviables, polis et empathiques. Nous respectons l'avis des autres ainsi que les décisions qui sont prises.

**INNOVATION** – Les nouvelles connaissances nous passionnent et les évolutions au niveau environnemental nous intéressent. Nous recherchons des solutions créatives, des affaires porteuses de valeur qui sont une question de croissance positive et y contribuent.

**QUALITÉ** – En matière de qualité, nous plaçons la barre très haut dans tout ce que nous faisons. Et les produits que nous livrons répondent aux attentes, aux exigences et aux spécifications. Nous joignons le geste à la parole, sommes sérieux, responsables et transparents.

**ORIENTATION CLIENT** – Nous n'avons de cesse de trouver, en collaboration avec nos clients, des solutions valables. Nous étudions les besoins du marché, les attentes, et nous soucions avant tout du client tout au long de la chaîne de valeur. Nous sommes fiers et nous considérons les clients comme nos ambassadeurs.

### Catalogue :

#### STENI Colour :

STENI Colour est un parement de façade en composite polymère armé de fibres de verre, dont la surface lisse est en acrylique durci par faisceau d'électrons. Il se décline en 60 couleurs de série et en 3 niveaux de brillance (mat, satiné et brillant) ; vous pouvez également choisir votre propre couleur RAL ou NCS. Ceci offre une multitude de jeux de couleurs possibles, afin d'imprimer votre propre marque sur votre bâtiment.

STENI Colour ne demande que très peu d'entretien et peut être nettoyé à l'aide des détergents ménagers les plus courants. Un produit spécialisé permet par ailleurs d'éliminer les graffitis sans abîmer les panneaux. Ce parement résiste aussi aux jets à haute pression.

#### STENI Nature :

STENI Nature est un parement de façade en composite polymère armé de fibres de verre, dont la surface est faite de pierre naturelle finement broyée. Il se décline en 11 teintes de pierre naturelle, dont la plupart existent en quatre épaisseurs de grain: microfin, fin, médium et gros. STENI Nature peut également se combiner à d'autres matériaux comme le bois et le crépi ou encore à nos autres parements.

### STENI Vision

STENI Vision est un parement de façade en composite polymère armé de fibres de verre, dont la surface lisse, imprimée, est en acrylique durci par faisceau d'électrons. STENI Vision permet de réaliser une façade réellement unique et offre une multitude de possibilités au niveau de la mise en œuvre et du décor, à partir notamment d'une photo personnelle, d'une illustration et/ou de quantité d'autres motifs.

STENI Vision peut également être utilisé en association avec STENI Colour ou d'autres articles de STENI.

### Éléments de design STENI

STENI propose un produit à nul autre pareil : une gamme très vaste de panneaux de façade en divers formats et d'éléments d'angle. Avec nos clients, nous avons développé des solutions adaptées à certains cas spéciaux, si bien que nous offrons également, aujourd'hui, des éléments en L et en U présentant différents angles pour compléter l'ensemble de nos produits et parements. Les éléments d'angle et le placement courbe admis offrent d'intéressantes possibilités et confèrent à un immeuble une apparence particulièrement esthétique sans jointures visibles.

Nous recherchons un véritable dialogue avec le client tout au long du projet, afin de parvenir de commun accord à la meilleure solution qui soit.

### Pose et entretien :

Les panneaux sont montés en tant que façade ventilée et peuvent être installés toute l'année, quels que soient les conditions climatiques et la température. Les panneaux STENI sont 100 % hermétiques à la diffusion, ce qui signifie qu'ils peuvent être immergés dans l'eau sans se déformer.

Tous les panneaux STENI demandent très peu d'entretien et peuvent être nettoyés à l'aide des détergents ménagers les plus courants.



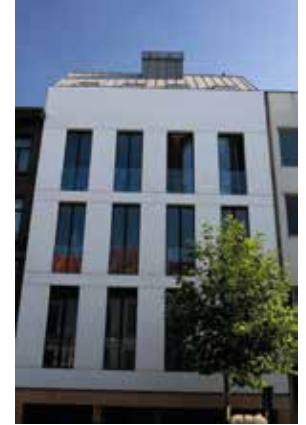

### Données d'entreprise

Stijlbeton est une entreprise jeune et dynamique dont l'histoire remonte aux années 30 et à une ancienne usine de carrelage de Lier. Et, aujourd'hui, l'un des plus importants producteurs de béton architectonique du marché.

### Des utilisations diverses et variées :

Le long du canal de la Nete à Lier, Schollebeekstraat, nous produisons du béton architectonique moderne pour le résidentiel et le bâtiment. Quelque soit la taille de votre chantier en Belgique Stijlbeton est la référence pour toutes vos applications spécifiques du béton architectonique. Nous produisons, entre autres, des corniches pour habitations, des portiques à colonnes, des portails et des porches d'entrée, des éléments de façade, des terrasses de balcon, des auvents, des encadrements de fenêtres et de baies de porte. Notre palette de teintes et de couleurs particulièrement variée possède un accent particulier "Pierres de France" et "Pierres bleues".

### Un service complet :

Chaque projet est unique; c'est pourquoi nous réalisons tous les éléments entièrement sur mesure, des premiers plans à l'exécution. Notre service d'étude interne gère votre dossier à 100 % dans la bonne direction, celle de votre satisfaction. Stijlbeton réalise vos idées et vous offre un 'service complet' sans soucis où vous avez toujours le dernier mot à chaque étape. Seul un projet accepté est mis en production, les délais de livraison convenus sacrés. Un mode de production qui rend le béton architectonique très abordable et une alternative esthétique à la pierre naturelle.

### Tout doit être réalisable :

Notre service d'étude est stimulé par vos demandes 'difficiles'. Stijlbeton est en mesure de réaliser en béton architectonique presque toutes les formes imaginables grâce à un procédé unique utilisant des moules en matériau synthétique.

### Une entreprise en pleine croissance :

Au fil des ans, Stijlbeton a développé un savoir-faire riche et varié; le fruit de collaborateurs expérimentés et d'un succès confirmé auprès de clients pleinement satisfaits. Très prochainement, Stijlbeton sera de plus en mesure de vous faire apprécier dans une salle d'exposition une grande variété d'exemples d'applications du béton. Ainsi sur base des projets déjà réalisés, le candidat maître d'œuvre pourra apprécier les possibilités du savoir-faire Stijlbeton.

### Programme de livraison

Terrasses et balcons, couronnements et corniches, colonnes, éléments de façade, portails d'entrée et auvents, encadrements de fenêtres et de portes, ainsi que tout type d'élément en béton architectonique à réaliser sur mesure.

Bosstraat 67

BE 2861 OLV Waver

Tél. : +32 (0)471 34 13 27

[info@techcomlight.be](mailto:info@techcomlight.be) • [www.solatube.be](http://www.solatube.be)

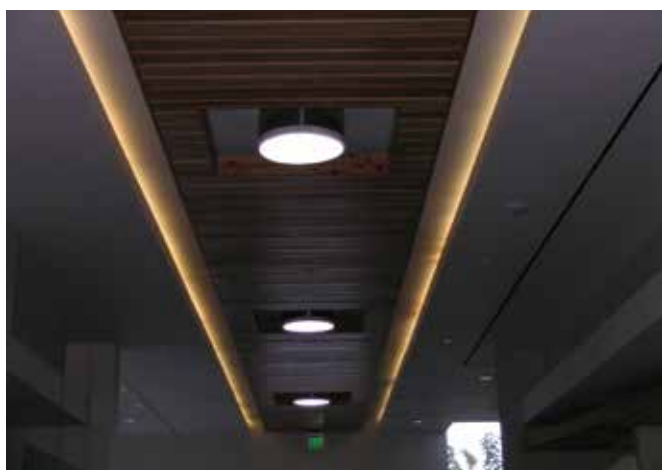

### Données d'entreprise

Posséder un bon cadre de vie est sans cesse plus important et devient un facteur déterminant pour la qualité de vie des hommes et des animaux. Disposer de suffisamment de lumière naturelle est un besoin fondamental et distingue un environnement de l'autre. Fêru de lumière naturelle, Techcomlight apporte chaque jour un cadre de vie et de travail plus sain aux hommes et aux animaux.

Techcomlight est le professionnel de la lumière naturelle durable. Depuis sa création en 1992, Techcomlight, dont le siège est situé le long de l'A12 à Ede, s'est taillé un joli succès commercial. En leur qualité d'importateur et de distributeur de différents systèmes de lumière naturelle, les experts de la lumière du jour de Techcomlight trouvent toujours une solution adaptée à tout projet d'apport de lumière naturelle.

Chaque jour, ils dispensent des conseils sur les applications possibles de lumière naturelle et la réalisation de plans d'éclairage

### Programme de livraison

Le Solatube résout les problèmes d'apport de lumière naturelle. Par exemple, il permet de transformer une cave mal éclairée naturellement en une salle de gymnastique. Il y a un système de lumière naturelle Solatube adapté à chaque lieu, des pièces minuscules comme une toilette aux locaux les plus grands comme un entrepôt ou une écurie.

Le puits de lumière Solatube recueille la lumière du jour au travers d'un dôme spécial qui l'amène à l'endroit de votre choix au travers d'un tube fortement réfléchissant. Au niveau de la finition, vous avez le choix entre plusieurs plaques de plafond rondes ou carrées. Les possibilités d'installation du Solatube sont quasiment illimitées : dans les toits plats comme inclinés, dans une façade ou au travers du sol. Et pour les toitures hors du commun, nous pouvons pratiquer des percements de toit sur mesure.

La dissémination diffuse de la lumière naturelle qu'offre le Solatube plaira aussi bien aux travailleurs d'une entreprise qu'aux habitants d'une

maison. Cet éclairage allège l'humeur, réduit le risque d'erreurs et sécurise davantage les travaux. Avec Solatube, chaque local bénéficie d'un apport optimal de lumière naturelle et d'un confort visuel garanti. En parallèle, ce système réduit considérablement les UV, la consommation d'énergie, le bruit et le risque d'effraction.

Que vous envisagiez de construire ou de rénover, il existe toujours un système Solatube facile à installer, dans toute situation.

Outre les bien connus puits de lumière naturelle Solatube, notre catalogue comporte également les marques Deplosun, Kingspan Light + Air et Lumena, ainsi que les produits Solar Star, Agri fenêtre de toit et Daylight Reflexbox.

### Supplément d'infos

Pour en savoir plus sur les plans d'éclairage naturel et les conseils en l'espèce, surfez sur [www.techcomlight.be](http://www.techcomlight.be). Pour en savoir plus sur nos systèmes de lumière naturelle, consultez [www.solatube.be](http://www.solatube.be) et [www.deplosun.be](http://www.deplosun.be).



DÉCOUVREZ LES DERNIÈRES INNOVATIONS TRESPA

**COMMANDEZ DES  
ÉCHANTILLONS GRATUITS  
SUR TRESPA.COM**

**NOUVEAU**

**TRESPA® METEON® LUMEN DIFFUSE**

Finition Diffuse pour un effet résolument mat

**TRESPA® METEON®**

## ET L'IMAGINATION PREND CORPS

Forte de plus de 55 ans d'expérience, Trespa est internationalement reconnue comme un développeur de premier plan dans le domaine des panneaux stratifiés haut de gamme pour applications extérieures. Les finitions et décors novateurs des nouvelles collections Trespa sont le fruit de notre volonté permanente d'innover et invitent à repenser l'utilisation de l'environnement, de la forme, de la lumière et de la couleur. Quels produits, quelles associations sauront vous inspirer et vous inviter à donner vie à vos idées ?

**TRESPA BELGIUM**

Tél : 0800 15501

Info.Benelux@Trespa.com

Grand Duché de Luxembourg

Tél : +31 (0) 495 458 308

**Think Trespa**

TRESPA®



Kruishoefstraat 50

BE 3650 Dilsen

Tel.: 089 79 04 11

Fax: 089 79 05 00

Mail: [info@vasco.eu](mailto:info@vasco.eu) • URL: [www.vasco.eu](http://www.vasco.eu)



**Données d'entreprise**

VASCO est le leader de marché en radiateur pour salles de bain et, en Europe, un producteur de premier plan dans le segment des radiateurs design et décoratifs. Grâce à une technologie intelligente et un design de forme contemporain bien pensé - autant qu'intemporel - VASCO réalise des radiateurs innovants qui s'adaptent à chaque intérieur. La recherche continue par l'entreprise de matériaux alternatifs, d'esthétiques toujours renouvelées et de méthode de production innovantes a gratifié VASCO de plusieurs prix et reconnaissances internationales.

VASCO bénéficie également d'une expérience trentenaire dans le domaine du chauffage par le sol. Ce qui vous permet de trouver chez VASCO une solution de chauffage par le sol adaptée à chacun de vos projets. Aussi bien en neuf qu'en rénovation.

En 3 ans, VASCO est également devenu un fournisseur reconnu de systèmes de ventilation silencieux. Qu'il s'agisse d'une nouvelle construction résidentielle, d'une maison passive ou d'un projet de rénovation, Vasco dispose pour chaque situation d'une solution parfaitement adaptée.

Dans toutes ses activités VASCO contribue à une prise de conscience écologique croissante et continue à investir dans de nouveaux produits durables qui non seulement s'apprécient pour leur esthétique, mais également pour leur capacité à participer à une gestion plus efficace de vos besoins énergétiques. VASCO est finalement certifiée ISO 9001 et ISO 14001 ce qui démontre de son engagement en matière de management de la qualité et de l'environnement.

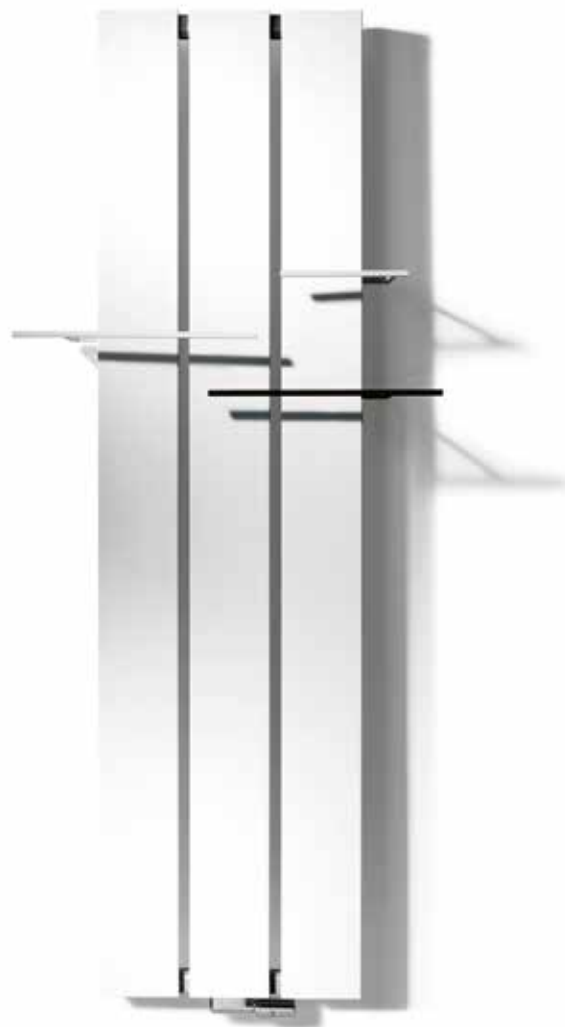

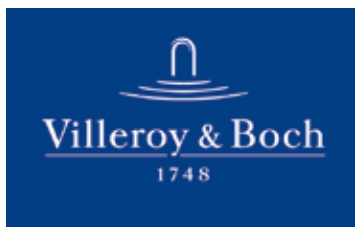

Architectura



Artis



HYGIENE CHAMPION



O.novo Vita



Squaro Infinity



ViCleanU+

## Données d'entreprise

Villeroy & Boch est une des principales marques de prestige au monde pour les produits en céramique. Depuis sa fondation en 1748, l'entreprise familiale, dont le siège se trouve à Mettlach en Allemagne, est symbole d'innovation, de tradition et de style. La marque célèbre est présente dans 125 pays avec des produits issus des domaines de la salle de bain et du bien-être et des arts de la table.

Villeroy & Boch accompagne les architectes, les planificateurs et les architectes d'intérieur avant, pendant et après un projet - de la première ébauche de conception à la mise en pratique. Avec la solution de système «PROJECTS», Villeroy & Boch propose des collections et produits répondant aux diverses exigences de projet et facilite l'orientation grâce aux différents segments de prix et de projets.

## Programme de livraison

### Architectura – Pour que vos plans deviennent réalité

Architectura est une collection adaptée aux besoins des architectes pour concevoir et réaliser en toute liberté. Déclinée à partir du cercle, de l'ovale et du rectangle, sa fonctionnalité bien pensée est séduisante et plus diversifiée que jamais. En effet, sa large gamme de lavabos et de cuvettes permet de répondre aux projets de toute ampleur, aussi bien dans le secteur privé que public.

### Artis

Avec Artis, la nouvelle édition premium de vasques à poser de Villeroy & Boch, un style personnel dans les salles de bains devient réalisable.

Décliné sur quatre formes épurées, Artis fascine par ses lignes d'une extrême pureté et d'une extrême minceur, démontrant ainsi de manière éclatante les avantages du TitanCeram, notre nouveau matériau.

### Champion de l'hygiène

Le champion de l'hygiène est avec DirectFlush, ViFresh, AntiBac et CeramicPlus la solution parfaite de l'hygiène.

DirectFlush - La nouvelle génération de WC innovants DirectFlush sans bride permet un entretien particulièrement rapide et efficace. La cuvette intérieure est rincée avec précision et sans éclaboussures, pour un résultat impeccable.

ViFresh - La technologie innovante de ViFresh Villeroy & Boch associe un parfum frais et un entretien hygiénique dans un système particulièrement pratique pour l'utilisateur.

AntiBac - La technologie de surface innovante a une action antibactérienne durable et il est prouvé qu'elle réduit la croissance bactérienne de plus de 99,9%.

CeramicPlus - Grâce à l'affinage innovant de la céramique, la saleté et le calcaire n'adhèrent pratiquement pas à la surface, ce qui facilite grandement le nettoyage.

### O.novo Vita – Le design au service de l'accessibilité

O.novo Vita est la référence de la salle de bains accessible aux personnes à mobilité réduite.

Des détails esthétiques, comme des poignées de préhension intégrées, offrent un surplus de confort et de sécurité dans les salles de bains intergénérationnelle ou aux hôpitaux.

O.novo Vita respecte toutes les normes sur la

construction de bâtiments PMR et surpasse même les exigences les plus sévères en termes d'hygiène grâce aux cuvettes DirectFlush et à l'émail antibactérien AntiBac (en option).

### Squaro Infinity – la solution taillée sur mesure

Squaro Infinity est un receveur de douche innovant en Quaryl, qui peut-être découpé avec une grande précision au millimètre près. Il y a 49 modèles en 5 couleurs différentes et il peut même s'adapter à des colonnes, des angles ou des saillies. Il ouvre ainsi une foule de possibilités pour agencer la salle de bains et offre une solution sur mesure, même pour les espaces atypiques.

### Subway Infinity avec ViPrint - des douches dans un tout nouveau design

Subway Infinity de Villeroy & Boch est le nouveau receveur en céramique sur mesure. Il peut être découpé sur demande et peut même s'adapter à des espaces atypiques comprenant par exemple des colonnes, des angles ou des saillies.

Subway Infinity a été récompensé par l'iF Design Award 2016 pour son excellent design.

### ViClean U+ - La version high-tech pour un confort d'utilisation ultime

ViClean-U+ réunit une technologie Premium ultime dans un design puriste, compact et garantit ainsi un peu de luxe dans votre salle de bain.

ViClean-U+ a été développé en coopération avec TOTO, le leader technologique dans le domaine des douches/WC sur le marché asiatique avec 30 ans d'expérience. ViClean-U+ vous propose un grand degré de sécurité, de confort et d'efficacité. Le modèle ViClean-U+ est compatible avec Subway 2.0 DirectFlush de Villeroy & Boch.

Ambachtenlaan 30

BE 3300 Tienen

Tél. : +32 (0)16 82 20 40

Fax. : +32 (0)16 82 01 86

[info@walraven.com](mailto:info@walraven.com) • [www.walraven.com](http://www.walraven.com)

**walraven**



## Données d'entreprise

### Walraven

Le Groupe Walraven, dont le siège social est établi à Mijdrecht, est une entreprise internationale comptant des établissements de production et de vente propres dans divers pays. Les produits Walraven sont utilisés par des milliers de sociétés d'installation en Europe, en Amérique du Nord, au Moyen-Orient en Asie et Australie.

### Une expérience de plusieurs décennies

Depuis plus de 70 ans, les produits et le savoir-faire de l'entreprise garantissent la meilleure qualité. Cette expérience de plusieurs décennies et les prestations de nos spécialistes sont des fondements importants pour l'entreprise. Nous sommes fiers de nos réalisations.

### Innovateur

Le développement et la réalisation des idées techniques innovatrices sont hautement prioritaires chez Walraven. Une plus grande facilité et une économie de temps à l'installation ainsi qu'une fiabilité optimale en sont le point de départ. Faire autorité et être innovateur en matière de qualité sont pour nous une priorité.

### Philosophie systémique

Chaque produit séparé constitue une partie importante d'un groupe de produits. Orienté sur le marché, innovateur et conforme aux besoins du client.

### Nos 3 systèmes de produits :

- BIS Systèmes de fixations
- BIS Systèmes protection feu
- BIS Systèmes pour sanitaire

## Programme de livraison

- **BISMAT®** – Système de fixation pour les colonnes de chute en fonte ou en PVC, combinant les fixations BISMAT® 1000 et les colliers de guidage BISMAT® SL. Les fixations BISMAT® 1000 se composent d'une plaque murale réglable avec colliers de guidage BISMAT® SL et collier d'ancrage BISMAT® SX. Grâce à son isogaine en caoutchouc EPDM et à sa conception astucieuse, ce système garantit des performances acoustiques optimales.
- **BIS Pacifyre® AWM** – colliers coupe-feu pour le passage de tuyaux et canalisations en PVC au travers de plafonds et de parois légères ou massives. La faible épaisseur du collier permet l'installation de tuyaux coudés et de raccords en T immédiatement après le passage de la paroi. Les manchons conviennent également pour l'encastrement dans des locaux humides. Ce collier a fait l'objet de nombreux tests au niveau international et satisfait aux législations et réglementations les plus récentes.
- **BIS Pacifyre® EFC** – colliers coupe-feu inox, fournis en rouleau, rendant la traversée de parois massives ou composites, étanches au passage des fumées et au feu. Tant la bande résiliente que la protection inox sont fournies en rouleau, ce qui permet une découpe à la longueur souhaitée. Le système inclut également des crochets de fixation, des chevilles, vis et rondelles, pour la fixation dans les murs et plafonds.
- **BIS Pacifyre® MK II** - collier coupe-feu inox en une pièce rendant la traversée des parois massives ou hybrides étanche aux fumées et au feu. Grâce aux 3 bandes de mousse, ce collier rend le passage parfaitement étanche, y compris aux fumées froides et aux gaz toxiques (CO<sub>2</sub>, CO, etc.) libérés en cas d'incendie.
- **BIS Yeti®** – Le système se compose d'un pied de support dont une partie est inclinable, permettant de compenser une pente de toit jusqu'à 7°. Chaque pied est fourni avec son tapis en caoutchouc antidérapant et antivibration. Le système de montage peut être posé sans percement du toit. La grande surface du pied de support assure une répartition de la charge sur le sol et évite le marquage. Le système de montage BIS Yeti® convient pour le placement en toiture d'installation de climatisation, conduites, gaines de ventilation, panneaux solaires, chemins de câbles, éoliennes, pompes etc.

Sont également proposées les marques McAlpine (évacuation d'eau, siphons), BIS Pacifyre® VG 40 (grilles coupe-feu pour les installations de traitement de l'air) et systèmes de fixation.





siège de wedi à Emschetten



wedi Fundo Rioli



wedi DISCRETO avec Plano Linea



### Données d'entreprise

L'entreprise wedi GmbH établie à Emschetten, Allemagne, est un fabricant et prestataire de systèmes leader en Europe et Amérique du Nord d'éléments de construction hydrofuges et à carrelé directement. Avec ses solutions de système innovantes et une sécurité de système garantie, wedi propose aujourd'hui à l'échelle internationale des solutions complètes durables pour les salles d'eau. L'entreprise familiale fondée en 1983 par Helmut Wedi emploie actuellement environ 400 personnes et est présente dans plus de 30 pays.

### Wedi : des systèmes complets 100% garantis

Les produits wedi constituent la base de nombreuses idées design, tout en permettant une mise en œuvre facile et de haute qualité, dans le domaine privé ou collectif. Les clients wedi font ainsi confiance au concept wedi exclusif de «système», qui se cache derrière toutes ses innovations.

Wedi, fournisseur haut-de-gamme, ne propose pas seulement des produits de haute qualité aux caractéristiques certifiées, il veille également à la parfaite compatibilité de tous ces produits entre eux et garantit la sécurité des systèmes ainsi obtenus. Tous les produits wedi à travers le monde peuvent être associés entre eux, à tout moment et sans aucun risque.

### Produits de Wedi :

wedi - Bancs et niches carrelés spécial espace de douche

Transformer son espace de douche en une oasis de bien-être, se relaxer en ayant tout à portée de main. wedi I-Board - Habillage fixe et préfabriqué pour l'habillage des WC en applique

Facile, rapide et fiable : voilà de quelle façon l'habillage d'un bâti-support de WC devrait pouvoir être réalisé, selon l'avis des artisans.

Fundo Riolito Discreto - receveur de douche - Le nouveau module de wedi fait disparaître l'eau derrière le mur

wedi - panneaux de construction, qui se compose d'un noyau bleu en mousse rigide en polystyrène extrudé

Fundo Riolito neo - receveur de douche qui présente trois nouveautés, véritables valeurs ajoutées, aussi bien sur le plan esthétique que technique

Bathboard - L'habillage de baignoire et douches

Fundo Plano - receveur de douche

Fundo Primo - receveur de douche

Mensolo - Eléments préfabriqués pour les habillages de canalisations et les étagères

Moltoromo - panneaux de construction, parois de séparation

wedi Construct - panneaux de construction

wedi Vapor - panneaux de construction

wedi XL & XXL - panneaux de construction



wedi Fundo Rioli



**COBOSYSTEMS®**

**LA DOCUMENTATION BELGE  
DE LA CONSTRUCTION  
2018**

*publishers in construction*

COBOSYSTEMS.BE  
SERVICE-CDCH.BE



**ThorbiQ et Cobosystems coopèrent**  
en vue de l'intégration des modèles BIM et des cahiers des charges